

Huvilalaiturit, tarvikkeet, kelluvat rakenteet



3 KONSERNIN JOHTAJAN TERVEHDYS

4 MARINETEK GROUP KONSERNI



Marinetek Group on Euroopan suurin venesatama- ja laituri- valmistaja.

5 LUPAUKSEMME

6 HUVILALAITURIT



Marinetek tarjoaa kattavan valikoiman huvilaitureita joko betoni-, muovi- tai raskasponttoneilla kaikenlaisiin käyttötarkoituksiin.

- 8 Betoniponttonilaiturit
- 10 Raskasponttonilaiturit
- 12 Muoviponttonilaiturit
- 13 Muoviponttonielementit

14 MORE THAN SURFACE Huvilalaiturit

16 ANKKUROINTITARVIKKEET



Ankkurointijärjestelmää valittaessa tulee ottaa huomioon paikalliset olosuhteet kuten tuuli, aallokko, veden syvyys, vedenpinnan tason vaihtelut, pohjamateriaali, virtaus sekä jäätyminen.

- 16 Laiturianskurit, maatumielementit ja veneluiskat
- 17 Ankkurointipaketit
- 18 Ketjut, sakkelit
- 19 Paaluhelat

20 SEAFLEX-ANKKUROINTI

22 MANTA RAY -ANKKUROINTI

- 23 Ankkurit
- 23 Asennustarvikkeet

24 UIMATARVIKKEET

26 POIJUT, POLLARIT, VENERENKAAT

- 26 Poijut
- 27 Pollarit ja venerenkaat

28 LAITURITARVIKKEET



Marinetekin tuotevalikoima on alan laajin ja täyttää monenlaiset asiakastarpeet.

- 26 Käyntisillat
- 28 Kaiteet

32 VENEENKIINNITYS- TARVIKKEET



Marinetek tarjoaa laajan valikoiman veneenkiinnitykseen tarkoitettuja tarvikkeita, puomeista poijuihin ja pollareihin.

- 33 Super Yacht, Heavy Duty ja Concrete-venepuomit
- 34 Raskaat venepuomit
- 36 Kevyet venepuomit
- 37 DualDocker
- 38 Technomarine alumiinipuomit
- 39 Säilytyslaatikot

40 TURVAVARUSTEET

42 PONTTONIT, LEPUUTTAJAT JA TÖRMÄYSSUOJAT

- 42 Ponttonit
- 43 Lepuuttajat
- 43 Törmäyssuojat

44 SÄHKÖN- JA VEDENJAKELU



Tämän päivän veneilijän tarpeet ja vaatimukset sataman palveluilta ovat korkealla.

- 46 Sammutusvälineet

48 JETILAITURI JA KUMIVENEET

- 48 Jettilaituri
- 49 Kumiveneet

50 KELLUVAT RAKENTEET

52 UIMALAT



Kelluvat uimalat tulevat yhä suosituimmiksi modernissa kaupunki- ympäristössä

54 KELLUVAT POLTTOAINEEN- JAKELUASEMAT



Tyyppihyväksytty Pildne-poltto- ainejakeluasema on ympäristöystävällinen sekä helppo asentaa paikkaan kuin paikkaan.

56 JÄTTEENKÄSITTELY

- 56 Kelluvat tyhjennysasemat
- 57 Imutyhjennysjärjestelmät
- 57 Kelluva syväkeräysasema

58 MUUT TARVIKKEET

62 RANTARAKENTAMISEN TÄYDEN PALVELUN TAVARATALO

Kun vapaa-aika merkitsee



Ilkka Seppälä,
toimitusjohtaja
Marinetek Group

Meille suomalaisille vesi ja veneily ovat tärkeitä. Pitkän, pimeän ja kylmän talven jälkeen kesän parhaista päivistä halutaan ottaa kaikki irti. Voiko olla mitään parempaa kuin laiturilla lekottelu helteisenä kesäpäivänä? Me Marinetekissa kuuntelemme asiakkaittemme toiveita tarkasti ja teemme kaikkemme, jotta juuri sinä voit viettää vapaa-aikaasi turvallisesti veden äärellä.

Olemme jälleen kehittäneet tuotteitamme ja pystymme nyt tarjoamaan alan ylivoimaisesti kattavimman malliston turvallisia, testattuja ja laadukkaita Marinetek-tuotteita. Tähän luetteloon olemme koonneet laajan huvilalaiturimallistomme lisäksi laitur-, ranta- ja satamarakentamiseen liittyä kelluvia rakenteita ja tarvikkeita.

Marinetek kasvaa vuosi vuodelta vain siksi, että meihin luotetaan ja tuotteitamme halutaan. Voin ylpeänä todeta, että Marinetek toimii jo 45 maassa ja sen tuotteita valmistetaan 12 tehtaalla ympäri maailmaa. Olemmekin alan ylivoimaisesti kansainvälinen yritys.

Uskomme, että menestyksen takana on sitoutuminen ihmisiin ja tavoitteisiin. Tärkeintä meille on asiakastyytyväisyys sekä se, että pidämme aina lupauksemme. Se auttaa meitä luomaan ainutlaatuisen asiakassuhteen, mikä kestää läpi koko elämän.

Ota meihin yhteyttä niin autamme toteuttamaan unelmasi.



Marinetek Group konserni

Uudet tuotteet, uudet ratkaisut, uudet yhteistyökumppanit, uudet markkinat, uudet haasteet. Marinetekin tuote- ja palveluportfolio on maailman kattavin ja se tarjoaa kaikkia mahdollisia vesirakennukseen liittyviä tuotteita ja palveluja. Marinetek toimii 45 maassa ja sen tuotteita valmistetaan 12 maassa.

Marinetekin tuotevalikoima sisältää huvilalaitureita, kelluvia ratkaisuja esim. kelluvia taloja, huoltorakennuksia, esiintymislavoja jne. Laajan tuotevalikoiman lisäksi Marinetek tarjoaa erilaisia palveluita, esimerkiksi venesatamasuunnittelua, -konsultointia, -ylläpitoa sekä ohjausta ja projektinhallintaa.

Marinetekin tiimi toteuttaa kaiken edellämainitun vauhdittaen samalla uusien tuotteiden tuotekehitystä. Näin voimme taata asiakkaillemme parhaan lopputuloksen. Joka vuosi tarkastamme ja päivitämme tuotevalikoimamme, jotta voimme tuoda markkinoille sopivimmat venesatamaratkaisut.

Marinetek Group konsernin faktat:

- ▶ perustettu 1994 ja kasvanut siitä lähtien
- ▶ pääkonttori Helsingissä
- ▶ täysin toimivan johdon omistama
- ▶ 15 tytäryhtiötä
- ▶ Euroopan suurin venesatama- ja laiturivalmistaja
- ▶ Kokenein ja kansainvälinen
- ▶ Vuoden helsinkiläinen yritys 2009 (Helsingin Yrittäjät)
- ▶ Ernst & Young World Entrepreneur of the Year 2009 Suomessa.



**Ernst & Young
Entrepreneur Of The Year®**

Award Winner 2009

Ilkka Seppälä, Marinetek Groupin toimitusjohtaja ja omistaja, nimitettiin Ernst & Youngin World Entrepreneur of the Year -akatemian jäseneksi palkinnonjakotilaisuudessa Monte Carlo'n Salle des Etoilesissa. Vuoden 2010 tilaisuus oli kymmenes peräkkäinen vuosi kun Ernst & Young World Entrepreneur of the Year jaettiin. Seppälä on ensimmäinen satamanrakentaja tässä arvostetussa yrittäjien kansainvälisessä akatemiassa.



Anchor Marinat, Palm Jumeirah, Dubai. Venesatamassa käytetyt Premium- ponttoonit edustavat uusinta venesatamarakennusteknologiasa ja tietotaitoa. Satamat on ankkuroitu Seaflex-järjestelmää käyttäen ja varustettu rst-pollareilla sekä Marinetekin turvavarusteilla. Satamiin on toimitettu myös neljä huoltorakennusta.



Lupauksemme

MORE THAN SURFACE



"More than Surface" kiteyttää kaikki Marinetekin arvot ja tavoitteet. Se on lupaus tuotteiden pintaa syvemmälle ulottuvasta laadusta, mutta se on myös lupaus tarjota asiakkaalle laajan tuotevalikoiman lisäksi alan parasta palvelua. Intohimo, sitoutuminen ja kova työ kertovat Marinetekin arvoista toteuttaa liiketoimintaansa. Tärkeintä Marinetekille on pitää annettu lupaus.

ASIAKASLÄHTÖISYYS



Ilman asiakkaita ei ole liiketoimintaa. Ottamalla tarkasti asiakkaan tarpeet huomioon Marinetek luo elinikäisiä asiakassuhteita. Pää tavoite on asiakkaan tyytyväisyys. Marinetek tarjoaa asiakkaalle parhaat ratkaisut ja alan laajimman tuotevalikoiman, suurimman tuotantokapasiteetin ja tehokkaimman jakelukanavan. Yritys panostaa jatkuvaan tuotekehitykseen asiakkaan eduksi.

LUOTETTAVUUS

Suomalainen Marinetek on yksi maailman johtavista venesatama- ja laiturerähtäjistä. Marinetek brändi on vahva ja se yhdistetään korkeaan laatuun ja luotettavaan tilaus-toimitusketjuun. Valitsemalla Marinetekin toimittajaksi asiakas varmistaa korkealaatuisten tuotteiden lisäksi huolellisen suunnittelun, täsmällisen toimituksen ja henkilökohtaisen palvelun.

KOKEMUS

Marinetekin ylivoimainen kokemus on tehnyt siitä kansainvälisen menestystarinan. Yli 25 vuoden kokemus, oma suunnittelu ja tuotekehitys, kiinteä yhteistyö alan johtavien tutkimuslaitosten kanssa sekä markkinjohtajuus yli 15 maassa kertoo Marinetekin osaamisesta ja kokemuksesta. Suomessa Marinetek on markkinajohtaja ja alan suunnannäyttäjä.

YKSILÖLLINEN SUUNNITTELU



Oman suunnittelun ja valmistuksen sekä laajan asiantuntijaverkoston avulla Marinetek pystyy tarjoamaan ylivoimaiset ratkaisut asiakkaan erikoistarpeisiin. Jatkuva tuotekehitys ja tutkimus luovat uusia innovaatioita ja uusia tuotteita asiakkaan eduksi. Marinetek-tuotteiden suunnittelu perustuu aina viimeisimpiin tutkimustuloksiin, normeihin ja ohjeisiin sekä oman valmistusprosessin tuomaan lisäarvioon.

TUOTTEET

Marinetekin tuotevalikoima on alan laajin maailmassa ja siitä löytyy ylivoimainen ratkaisu jokaiseen tarpeeseen ja käytössä olevaan budjettiin. Marinetekin osaamisketju on pitkä. Projektin toteutus helpottuu, kun koko osaaminen löytyy samalta toimittajalta. Meiltä saat kaiken: suunnittelun, piirustukset, luvat, laskelmat, valmistuksen, toimituksen, asennuksen ja ylläpidon.

HUIPPU LAATU

Marinetekin ainutlaatuiset tuotteet edustavat alan parasta osaamista ja uusinta tekniikkaa, aina. Ne ovat korkealaatuisia, vahvoja, pitkäikäisiä, käyttäjystävällisiä sekä edullisia. Oma sisäinen laatujärjestelmä ei salli yhtään laatu-poikkeamaa. Marinetek toimii ISO 9001 ja ISO 14001 laatujärjestelmien mukaan ja tuotteet ovat tyyppihyväksytyjä useissa maissa.

VAKUUTTAVAT REFERENSSIT



Yli 2000 onnistunutta venesatamatoimitusta yli 35 maahan kertoo Marinetekin ylivoimaisesta osaamisesta. Kaikki merkittävimmät satamaprojektit Suomessa ovat Marinetekin tekemiä. Muumimaailman silta, Olkiluodon ydinvoimalan aallonvaimentimet ja New Port -ketjun venesatamat ovat samaa laatua kuin esim. maailman mainetta niittäneet Maltaan ja Dubain huippusatamat. Ei yhtään epäonnistunutta tai rikkoutunutta ponttonia!

KELLUVAT RATKAISUT



Marinetekin laituri- ja venesatamaliiketoimintaa täydentää suomalainen Marina Housing, yksi konsernin tytäryhtiöistä, joka toteuttaa kelluvia uimaloita, golf-ponttoneja, huoltorakennuksia, ravintoloita, taloja ja kokonaiskyliä, kuten esim. Reposaaren Marina Village Porissa. Marinetek onkin rantarakentamisen täydenpalvelun tavaratalo.

MARINETEK GROUP KONSERNI

Marinetekin asiakas saa alan parhaat ratkaisut ja tuotteet, kattavimman teknisen tuen, laajimman jakeluverkoston ja nopeimman toimituksen ja huoltopalvelun. Marinetekin verkostoon kuuluu satoja asiantuntijoita, alihankkijoita, aliurakoitsijoita ja yhteistyökumppaneita. Valitsemalla Marinetekin asiakas saa vahvan tuotemerkin lisäksi käyttöönsä kaiken tämän Marinetek-perheen erikoisosaamisen.

Huvilalaiturit

Marinetek tarjoaa kattavan valikoiman huvilaitureita joko betoni-, muovi- tai raskasponttoneilla kaikenlaisiin käyttötarkoituksiin. Tukevat ja tilavat huvilalaiturit kruunaavat rantasi ja ovat erinomaisia paikkoja koko perheen rentoutumista varten.





1.



2.



3.



4.

Marinetek Huvilalaiturit ovat hyviä uinti- ja veneenkiinnityslaitureita, mutta soveltuvat myös auringonottoon – rentoudu ja nauti!

Betoniponttonilaiturit koostuvat erillisistä betoniponttoneista ja puurungosta. Laiturit ovat vahvoja, pitkäikäisiä ja huoltovapaita.

Raskasponttonihuvilalaiturit on suunniteltu vaativiin kohteisiin ja takaavat turvallisen kotisataman isoillekin veneille.

Muoviponttonilaiturit ovat puurunkoisia edullisia laitureita mataliin ja suojaisiin kohteisiin, joissa jäät sulavat paikoilleen. Muoviponttonilaiturien kannet valmistetaan painekyllästetystä mänystä tai vaihtoehtoisesti muovipuu-komposiitti Kindadeckistä.

MUOVIPUUKOMPOSIITTI

Marinetek tarjoaa painekyllästetyn puun lisäksi muovikomposiitista valmistettua kansilautaa. Muovipuu on loistava materiaali pitkäikäisyytensä, tasalaatuisuutensa ja värin säilymisen vuoksi. Sen asennus ja käsittely on helppoa, eikä se tarvitse erillistä huoltoa. Muovipuu soveltuu laiturien lisäksi hyvin myös terassien ja puutarhojen tasojen verhoukseen. Kindadeck-muovipuu-komposiitissa pääraaka-aineet ovat kierrätysmateriaalia.



1. Betoniponttonilaituri, Meduusa. Kuumasinkitty uimaporras.
2. Simpukka on kevyt mutta vakaa muoviponttonilaituri. Se voidaan myös asentaa T:n muotoiseksi.
3. Merileijona on suurin ja raskain huvilalaituri.
4. Merivuokko 2, raskasponttonilaituri muovikomposiittikannella ja T-pollareilla.

ONTTO

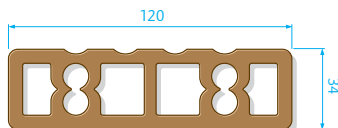

KIINTEÄ

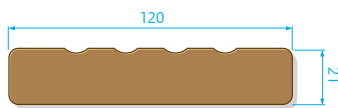
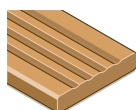

Profiilit ovat 34 mm (ontto) ja 21 mm (umpi) paksuja.

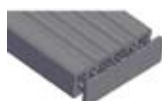

PÄÄTYTULPPA
95900090
1,10 €



1.

Betoni- ponttonilaiturit

Marinetekin betoniponttonilaiturit ovat huvilanomistajien kestopuosukkeja vuodesta toiseen. Syitä on useita: pitkäikäisyys, huoltovapaus, tukevuus ja edullinen hinta. Kaksi-toista vakiomallia ja niiden lukuisat muunnelmat tarjoavat luotettavan ratkaisun lähes jokaiseen huvilarantaan. Puurakenne on käsiteltyä mäntyä ja kellukkeet raudoitettua betonia. Vaihtoehtona saatavana myös muovikomposiittikansi.



2.



1. Meritähti 1 sivuverhouksella, puukäyntisillalla ja puukäytteillä.
2. Hummeri 1 D-törmäyssuojalla, T-pollareilla ja Marinetek-pojjulla.
3. Merisiili F6000 venepuomilla, D-törmäyssuojalla ja T-pollareilla.
4. Meritähti 2 puukäyntisillalla sekä rst-uimaportilla.



3.



4.

	Pituus (m)	Leveys (m)	Käynti- silta	Kansi- korkeus (m)	Kokonais- kapasi- teetti (kg)	Ponttoni	Kokonais- paino (kg)	Hinta (sis. 1,3 x 5 m käyntisilta)
TASKURAPU 21300500	6,0	2,1 / 3,1	1,3 x 5,0	0,40	2 160	M120	2 510	3 939 €
MERITÄHTI 1 21300600	6,9	3,1	1,3 x 5,0	0,40	2 880	M120	3 410	4 950 €
MERITÄHTI 2 21300900	9,0	3,1	1,3 x 5,0	0,40	4 320	M120	4 860	6 890 €
MEDUUSA 1 21240840	6,3	2,5	1,3 x 5,0	0,50	2 840	M140	2 590	3 980 €
MEDUUSA 2 21240800	8,0	2,5	1,3 x 5,0	0,50	2 840	M140	2 600	4 210 €
MEDUUSA 3 21240820	13,0	2,5	1,3 x 5,0	0,50	4 260	M140	4 050	6 120 €
HUMMERI 1 21450800	8,0	2,5 / 4,6	1,3 x 5,0	0,50	4 260	M140	3 950	5 790 €
HUMMERI 2 21450830	13,0	2,5 / 4,6	1,3 x 5,0	0,50	5 680	M140	5 270	7 680 €
MERISIILI 21241500	6,8 + 8,0	2,5	1,3 x 5,0	0,50	5 680	M140	5 060	7 750 €
OSTERI 21241000	10,0	2,5	1,3 x 5,0	0,55	4 300	M200	3 530	5 410 €
KORALLI 1 21301000	10,0	3,1	1,3 x 5,0	0,60	6 800	M300	4 590	6 520 €
KORALLI 2 21301040	12,0	3,1	1,3 x 5,0	0,60	10 200	M300	6 410	8 695 €

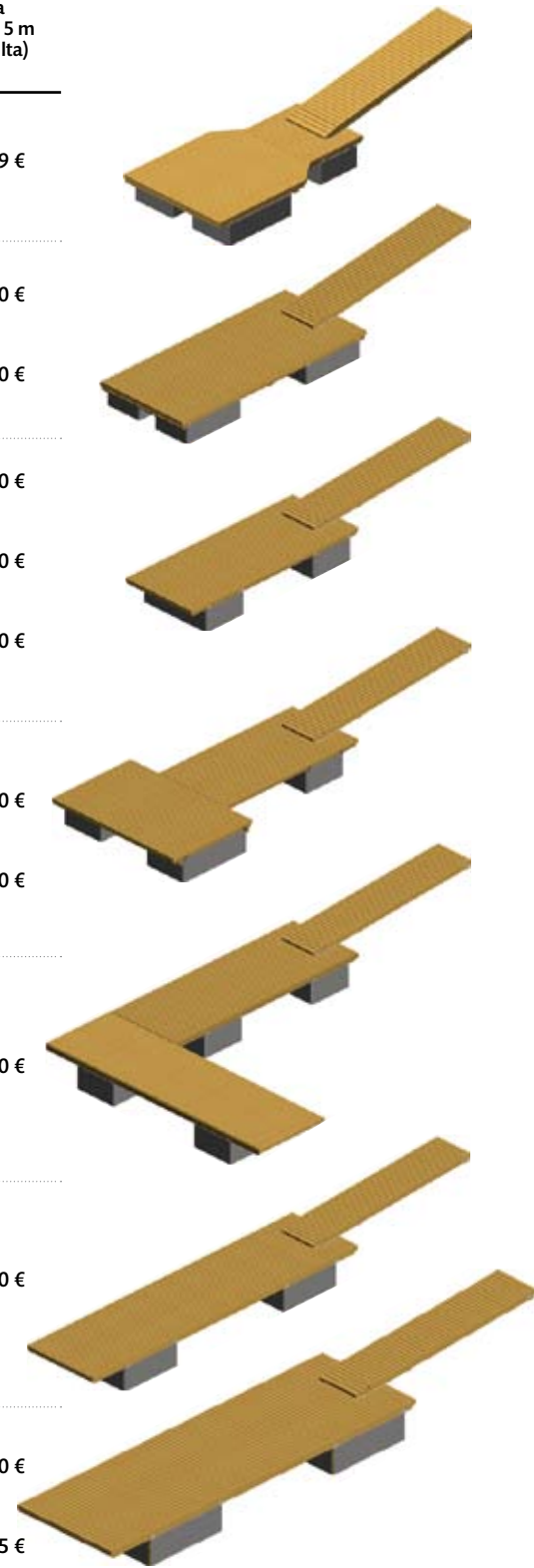

TEKNISET TIEDOT

Betoni: 45 – 55 N/mm² vesitiivis muovikuitu-
betoni. Rasitusluokka eurooppalaisen EN 206-1
standardin mukaisesti.

Rauditus: Osin tai täysin kuumasinkitty teräs.

Sisus: EPS, tiheys 15 kg/m³.

Kansi: Paineekyllästetty mänty tai WPC.

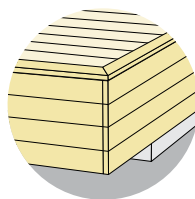

SIVUVERHOUS

21606301 Meritähti 1	575 €
21606320 Meritähti 2	645 €
21608240 Meduusa 1	560 €
21608250 Meduusa 2	650 €
21608260 Meduusa 3	1 095 €
21608450 Hummeri 1	790 €
21608460 Hummeri 2	1 095 €
21608270 Merisiili	1 250 €
21610240 Osteri	810 €
21610300 Koralli 1	970 €
21610310 Koralli 2	1 120 €



1.

Raskas- ponttonilaiturit

Raskasponttonilaiturit on suunniteltu vakaiksi, turvallisiksi ja kestäviksi. Suuri yksiosainen raskasbetoniponttoni on tehty raudoitetusta betonista mikä takaa ponttonin vahvan rakenteen ja pitkän eliniän. Puukansi on painekyllästettyä mäntyä tai vaihtoehtoisesti muovikomposiittia. Perinteisen ketjuankkuroinnin lisäksi Marinetek tarjoaa ruostumattoman Seaflex-kumikaapeliankkuoinnin, jota pidetään maailman parhaana.



2.



1. Merileijona 2 on suunniteltu vaativiin ja haastaviin olosuhteisiin ja siihen voidaan turvallisesti kiinnittää suuria veneitä.
2. Merikarhu on Marinetekin suurin huvilaituri ja sen raskasponttonitekniikka on sama, jota Marinetek on käyttänyt rakentaessaan uusia venesatamia jo yli 30 maassa.
3. Merileijona 1 kaarikäyntisillalla sekä rst uimaportailla.
4. Merileijona 2.



3.



4.

	Pituus (m)	Leveys (m)	Käynti- silta	Kansi- korkeus (m)	Kokonais- kapasi- teetti (kg)	Ponttoni	Kokonais- paino (kg)	Hinta (sis. 1,3 x 5 m käyntisilta)
MERIVUOKKO 1 21241030 Painekyllästetty mänty	8,4	2,5	1,3 x 5,0	0,60	7 600	M2408	6 960	9 130 €
21241036 Muovipuukomposiitti								10 450 €
MERIVUOKKO 2 21241050 Painekyllästetty mänty	11,4	2,5	1,3 x 5,0	0,60	10 200	M2411	9 760	11 400 €
21241056 Muovipuukomposiitti								12 950 €
MERILEIJONA 1 21271220 Painekyllästetty mänty	8,4	3,1	1,3 x 5,0	0,60	9 700	M3008	8 300	10 150 €
21271226 Muovipuukomposiitti								11 670 €
MERILEIJONA 2 21271300 Painekyllästetty mänty	11,4	3,1	1,3 x 5,0	0,60	13 000	M3011	11 730	12 950 €
21271306 Muovipuukomposiitti								14 950 €
MERIKARHU 1 21271364 Painekyllästetty mänty	16,0	2,5	1,3 x 5,0	0,65	16 100	M2715	15 600	16 700 €
21271366 Muovipuukomposiitti								19 200 €
MERIKARHU 2 21271370 Painekyllästetty mänty	16,0	3,1	1,3 x 5,0	0,65	21 400	M3315	18 800	20 450 €
21271376 Muovipuukomposiitti								23 490 €
MERIKARHU 3 21271404 Painekyllästetty mänty	13,0	4,1	1,3 x 5,0	0,65	23 700	M4312	18 300	21 697 €
21271406 Muovipuukomposiitti								24 200 €
MERIKARHU 4 21271410 Painekyllästetty mänty	16,0	4,1	1,3 x 5,0	0,65	29 600	M4315	22 910	24 550 €
21271416 Muovipuukomposiitti								28 200 €

Paino sekä kansikorkeus vaihtelevat johtuen puun vesipitoisuudesta, laiturin varusteista sekä ankkurointivaihtoehdoista.

TEKNISET TIEDOT

Betoni: 45 – 55 N/mm² muovikuitubetoni.
Rasitusluokka eurooppalaisen EN 206-1 standardin mukaisesti.

Rauditus: Osin tai täysin kuumasinkitty teräs.

Sisus: EPS, tiheys 15 kg/m³.

Kansi ja sivuverhouk: Painekyllästetty mänty tai WPC, Seaflex ankkurointikuulut.

T-PÄÄTY

Kaikki raskasponttonilaiturit voidaan varustaa T-päädellä, joka tuo lisätilaa laiturille. T-pääty toimitetaan irrallisena kannen päällä eikä se lisää laiturin leveyttä kuljetuksen aikana.

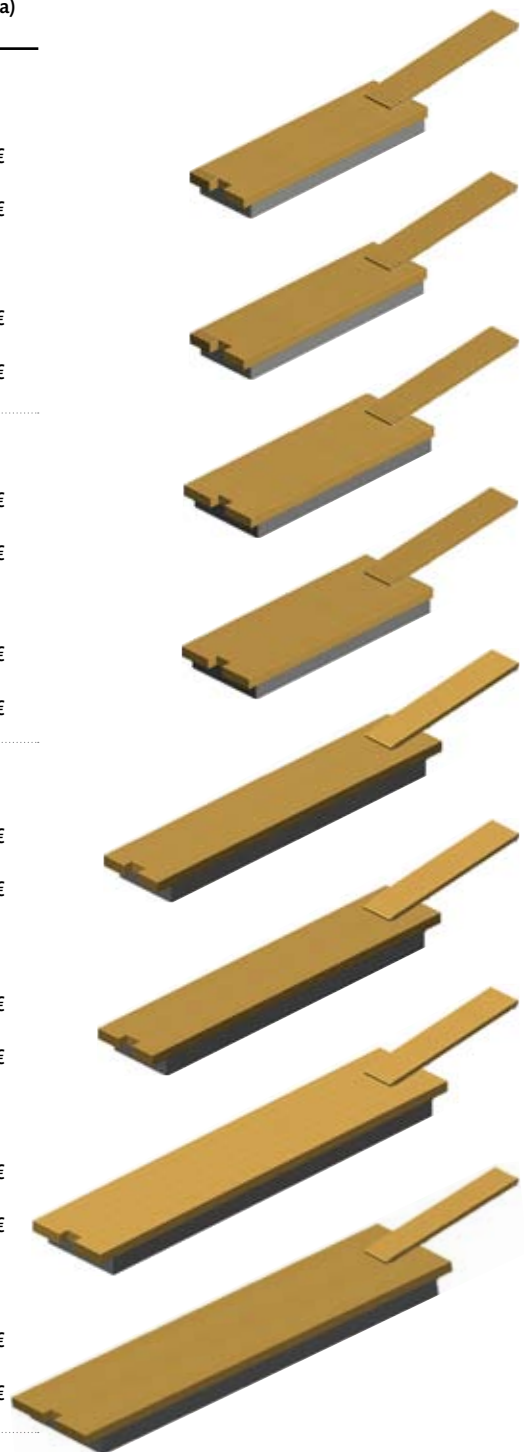



1.

Muovi- ponttonilaiturit

Marinetekin muoviponttonilaituri on paras ratkaisu silloin, kun ranta on matala ja suojainen ja laituria käytetään pääasiassa uimiseen tai pienien veneiden kiinnittämiseen. Kevyestä painosta huolimatta rakennelujuuksista ja laiturin vakaudesta ei ole tingitty. Kaikki laiturimallit ovat tilavia, tukevia ja pitkäikäisiä, mutta silti edullisia. Puurakenne on painekyllästettyä mäntyä ja kellukkeet tyhjiömuovattua polyeteeniä. Vaihtoehtona saatavilla myös muovipuu-komposiittikansi.



1. Simpukka 1 nivelkäyntisillalla
2. Huvilalaituri muoviputkiponttoneilla
3. Simpukka voidaan asentaa myös T:n muotoon
4. Nemo on pienin huvilalaituri-malli ja erinomainen uimalaituri



2.



3.



4.

	Pituus (m)	Leveys (m)	Käynti- silta	Kansi- korkeus (m)	Kokonais- kapasi- teetti (kg)	Ponttoni	Kokonais- paino (kg)	Hinta (sis. 1,2 x 5 m käyntisilta)
NEMO 31224410	4,0	2,5	1,2 x 5,0	0,30	750	M15	505	1 640 €
SIMPUKKA 1a 31225650	5,0	2,5	1,2 x 5,0	0,30	1 050	M15	630	2 198 €
SIMPUKKA 1b 31225656	5,0	2,5	1,2 x 5,0	0,30	890	Muoviputki Ø315	700	2 740 €
SIMPUKKA 2a 31226850	6,0	2,5	1,2 x 5,0	0,30	1 350	M15	745	2 650 €
SIMPUKKA 2b 31226856	6,0	2,5	1,2 x 5,0	0,30	1 600	Muoviputki Ø400	880	3 390 €
MUSTEKALA 1a 31309100	6,0	3,1	1,2 x 5,0	0,30	1 350	M15	795	2 720 €
MUSTEKALA 1b 31309150	6,0	3,1	1,2 x 5,0	0,30	1 600	Muoviputki Ø400	925	3 650 €
MUSTEKALA 2a 31309150	9,0	3,1	1,2 x 5,0	0,30	2 250	M15	1 370	4 150 €
MUSTEKALA 2b 31309150	9,0	3,1	1,2 x 5,0	0,30	2 350	Muoviputki Ø400	1 600	4 910 €

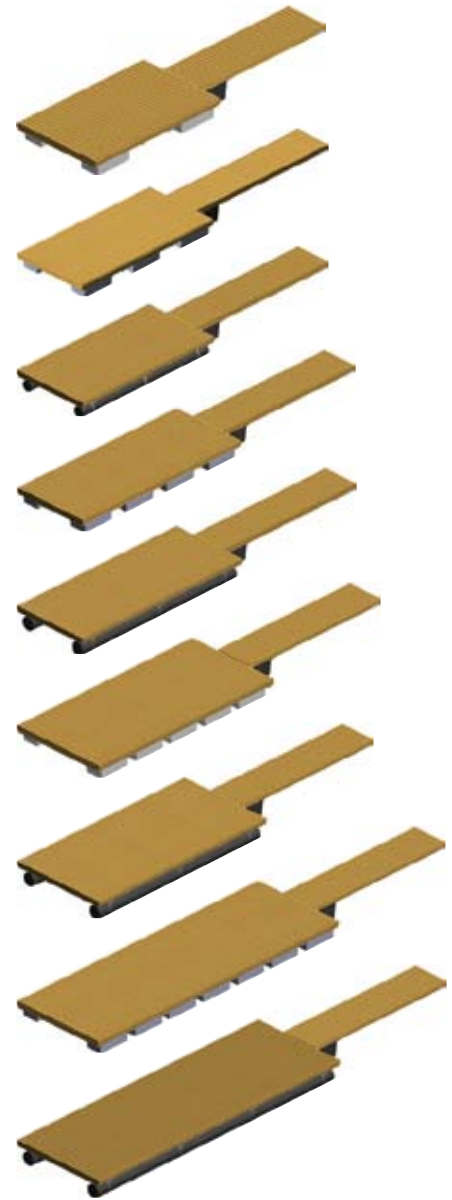

TEKNISET TIEDOT

Muoviponttoni: Tyhjiömuovattu polyeteeni.

Sisus: EPS, tiheys 20 kg/m³.

Muoviputkiponttoni: Ilmatäytteinen polyteeniputki.

Kansi: Painekyllästetty mänty tai WPC.

Standardikokojen lisäksi saatavana myös yksilöityjä erikoismalleja.

Muoviponttonielementit

31226860

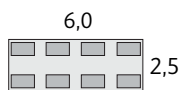

31226864

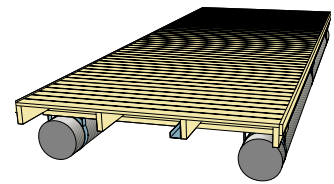
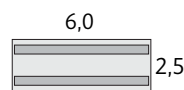

ELEMENTTI	1,2 x 5,0 m	2,5 x 5,0 m	2,5 x 5,0 m	2,5 x 6,0 m	2,5 x 6,0 m	3,1 x 6,0 m	3,1 x 6,0 m	3,1 x 9,0 m	3,1 x 9,0 m
Tuotenumero	31115102	31225660	31225662	31226860	31226864	31309110	31309112	31309160	31309164
Kellukkeet	1 x M30 -kellukeet	6 x M15 -kellukeet	2 x Muoviputki Ø315 mm	8 x M15 -kellukeet	2 x Muoviputki Ø400 mm	8 x M15 -kellukeet	2 x Muoviputki Ø400 mm	14 x M15 -kellukeet	2 x Muoviputki Ø400 mm
Hinta	730 €	1 485 €	2 010 €	1 898 €	2 660 €	1 985 €	2 920 €	3 435 €	4 185 €

More than Surface



1.



2.



3.



4.



5.



6.



7.



8.



9.



10.



11.

MARINETEK HUVILALAITURIT:

- | | | | | |
|----------------|--------------|------------------|--------------|-----------------|
| 1. Merikarhu 2 | 4. Meduusa 1 | 6. Hummeri | 9. Meduusa 2 | 10. Merikarhu 3 |
| 2. Meritähti 2 | 5. Merisiili | 7. Merileijona 2 | 8. Koralli 1 | 11. Meritähti 1 |
| 3. Merikarhu 3 | | | | |

Ankkurointitarvikkeet

Ankkurointijärjestelmää valitessa tulee huomioida paikalliset olosuhteet, kuten tuuli, aallokko, veden syvyys, vedenpinnan korkeuden vaihtelut sekä merenpohjan ja jäättilanteen muutokset. Marinetekin ankkurointitarvikkeet tarjoavat ratkaisun kaikkiin olosuhteisiin.



Seaflex-ankkurointijärjestelmä,
ACI Skradin, Kroatia.

Laiturianskkurit, maatu- elementit ja veneluiskat



SEAFLEX-JOUSHI
92400490
Kysy hinta

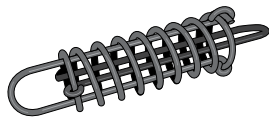

TERÄSJOUSHI
51021600
150 x 700 x 16 mm
Maalattu (vahvempi)
185 €

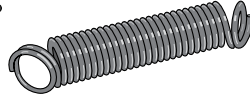

TERÄSJOUSHI
51021200
82 x 420 x 12 mm
Sähkösinkitty
48 €



RANTAJOUSTIN
51021100 1 x 250 kg, 25,80 €
51021102 1 x 500 kg, 36,90 €
51021104 1 x 1000 kg, 59,10 €
Kysy hinta.

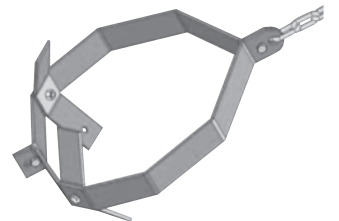

POIJUANKKURI 25 KG
51069250 teräsankkuri
1,0 t veneille suojaisissa paikoissa,
0,2 t veneille suojattomissa paikoissa,
115 €.

POIJUANKKURI 40 KG
51069400 teräsankkuri
3,0 t veneille suojaisissa paikoissa,
1,5 t veneille suojattomissa paikoissa,
190 €.

POIJUANKKURI 55 KG
51069550 teräsankkuri
6,0 t veneille suojaisissa paikoissa,
3,0 t veneille suojattomissa paikoissa,
265 €.

POIJUANKKURI 70 KG
51069700 teräsankkuri
10,0 t veneille suojaisissa paikoissa,
5,0 t veneille suojattomissa paikoissa,
340 €.

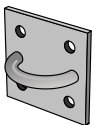

**RANTAKIINNITYS-
LENKKI 25 mm**
62090000
42,50 €

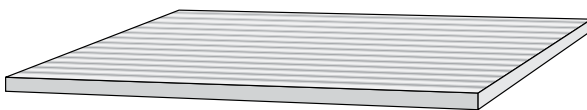

VENELUISKAELEMENTTI 50243520
Mitat: 2 400 x 3 500 x 150 mm
Paino: 2 960 kg
Sallittu pyöräkuorma: 50 kN
Sallittu akselikuorma: 100 kN
1 385 €

**VENELUISKAELEMENTIN
KIINNITYSSARJA**
50243510
98 €

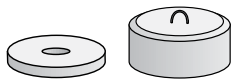

POIJUANKKURI
52004000
40 kg
16,50 €

POIJUANKKURI
52020000 200 kg, 74 €
52035000 350 kg, 113 €
Kuumasinkityllä
16 mm lenkillä.

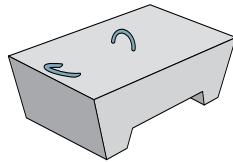

LAITURIANKKURI
51070000 700 kg, 159 €
51120000 1 200 kg, 220 €
Kuumasinkityllä
25 mm lenkillä.

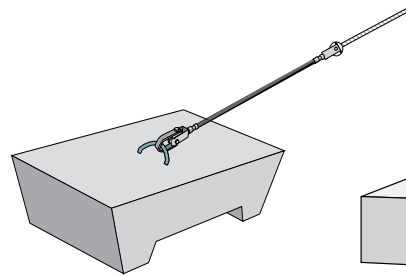

SEAFLEX-ANKKURI
51120110 1 200 kg,
18 mm köydelle, 195 €
51250110 2 500 kg,
18 mm köydelle, 395 €
51375110 3 750 kg,
24 mm köydelle, 520 €
51500110 5 000 kg,
24 mm köydelle, **kysy hinta**
Lenkki 20 mm, AISI 304

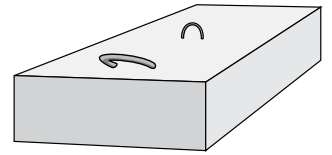

LAITURIANKKURI
51200000 2 000 kg, 315 €
51250000 2 500 kg, 350 €
50300000 3 000 kg, 450 €
Kuumasinkityllä
25 mm lenkillä.

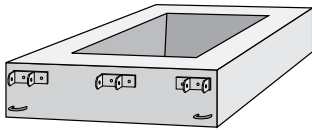

MAATUKIELEMENTTI
PUUKÄYNTISILLOILLE
51212002 1,3 x 4,0-5,0 m, 545 €
51212020 1,3 x 6,0 m, 575 €
51218000 1,9 x 5,0-6,0 m, 575 €

MAATUKIELEMENTTI
TERÄSKÄYNTISILLOILLE
51212070 1,2 x 6,0-12,0 m, 773 €
51218070 1,8 x 6,0-12,0 m, 773 €
Paino: 1 600 kg

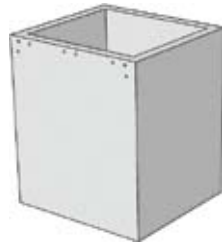

KORKEA
MAATUKIELEMENTTI
51218202
1,3 x 2,0 x 1,5 m
1 050 €

PUUKANSI
MAATUKIELEMENTTILLE
20601010 Huvilalaiturin
maatukielementtiin, 125 €.
20601110 Maatukielementtiin.
Painekyllästetty mänty, 28 mm, 193 €.

51750110 7 500 kg,
32 mm köydelle, **kysy hinta**
51100110 10 000 kg,
32 mm köydelle, **kysy hinta**
51125110 12 500 kg,
32 mm köydelle, **kysy hinta**
Lenkki 25 mm, AISI 304



HUVILAITURIN
MAATUKIELEMENTTI
51211002 Puusillat 1,3 m, 355 €
51211040 Terässillat 1,2 x 6,0 m
Paino: 620 kg, 420 €

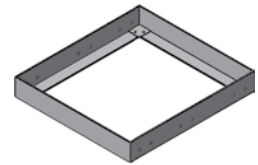

KOOTTAVA
MAATUKIELEMENTTI
51210980
Puusillat 1,3 x 4,0-5,0 m,
Vaivaton kuljettaa,
Paino: 100 kg, 337 €

Ankkurointipaketit

ANKKUROINTIPAKETTI 2 53400000

Pienempiä betoniponttonilaitureita varten, kun vesisyvyys on alle 4 m.
Sisältää: 2 x 700 kg ankkuri,
10 x 16 mm sakkeli, 44 m x 13 mm kettinki, 1 x 12 mm teräsjoini.
1 139 €

ANKKUROINTIPAKETTI 3 53500000

Isompia betoniponttonilaitureita varten, kun vesisyvyys on alle 4 m.
Sisältää: 2 x 1200 kg ankkuri,
12 x 22 mm sakkeli, 44 m x 16 mm kettinki ja 2 x 12 mm teräsjoini.
1 328 €

ANKKUROINTIPAKETTI 4 53600000

Isompia betoniponttonilaitureita varten, kun vesisyvyys on alle 4 m.
Sisältää 2 x Seaflex ankkuri 1200 kg,
2 x Seaflex 1020-EE, 18 m x Seaflex köysi 18 m, 14 m x 16 mm kettinki,
2 x Seaflex yläpään kiinnitys sarja,
8 x 22 mm sakkeli ja 2 x 12 mm teräsjoini.
1 637 €

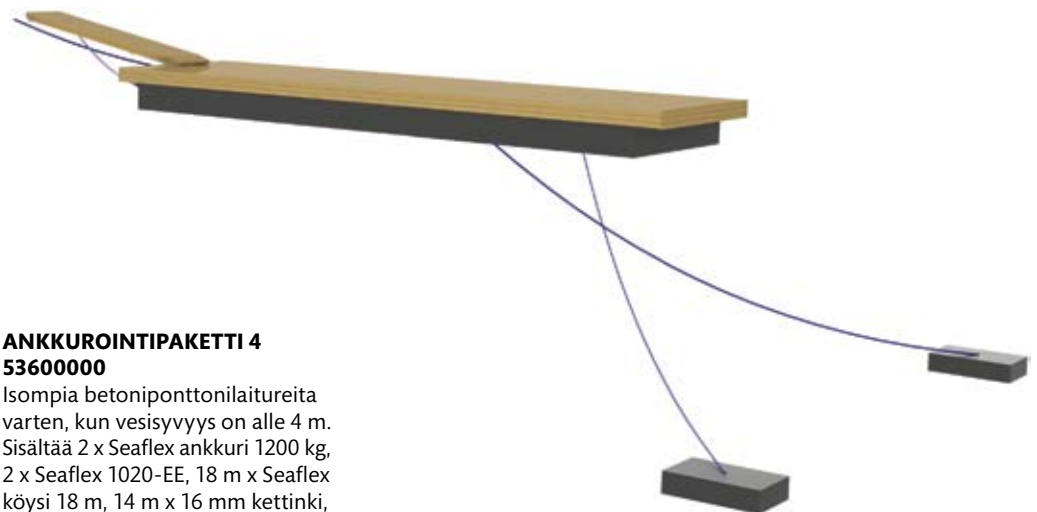

Ketjut, sakkelit

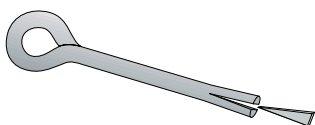

KALLIOKIILALENKKI
52020010 20 mm, 10,50 €
52022020 22 mm, 16,50 €
 Kuumasinkitty.



REMORA-KALLIOKIINNITYSLENKKI
78030010 Ruostumaton teräs, kysy hinta.
78030011 Kuumasinkitty, kysy hinta.
 Ruostumattoman teräsankkurin ja liiman yhdistelmä takaa parhaan ja kestävimmän tuloksen.
 Lenkin lujuus: 90 kN
 Pituus: 600 mm
 Ruostumaton teräs.

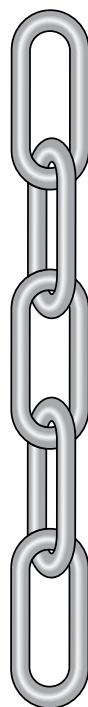

KETTINKI, DIN 763
52001000 10 mm, 5,25 €
52001300 13 mm, 9,80 €
52001600 16 mm, 15,50 €
52002000 20 mm, 21,20 €
51002200 22 mm, 25,50 €
51002500 25 mm, 32,50 €
 Kuumasinkitty, 30 m.



LUKITUSKETJU
80202012 90 cm, 19,70 €
80202016 150 cm, 31,50 €
80202020 200 cm, 73 €
 Muovipäälyllystetty.

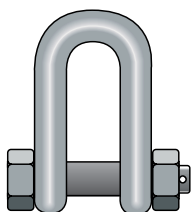

LUKKOSAKKELI
52000120 12 mm, 2,10 €
52000160 16 mm, 4,10 €
52000220 22 mm, 9,10 €
52000250 24 mm, 13,20 €
52000280 28 mm, 15,50 €
 Kuumasinkitty.



LEIKARI
80202004
 16 x 185 mm
 16,10 €



LUKITUSKETJU O-RENKAALLA
80202022 200 cm, 49 €
80202032 300 cm, 61 €
 Muovipäälyllystetty, galvanoitu.

SAKKELI LUOKITeltu
80202216 16 mm, 11,15 €
80202222 22 mm, 22,30 €
80202224 24 mm, 30,50 €
80202228 28 mm, 36,50 €
 Kuumasinkitty.

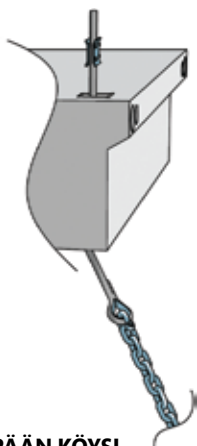

YLÄPÄÄN KÖYSI, KOUSSI JA SAKKELI ANKKUROINTIKETTINKIIN
92906515
 32 mm köydelle, 109,50 €

S-SARJAN KIINNITYSTANKKO
92906576 16 mm kettinki, HD
92906580 20/22 mm kettinki, HD, PE, SY ja BR
92906510 25 mm kettinki, BRK ja CO
 Kuumasinkitty.

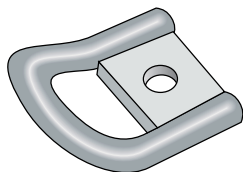

ANKKUROINTILENKKI 18 mm
52011800
 System 200, 241, 242 ja 300
 Kuumasinkitty.
 11,20 €

ANKKUROINTILENKKI 13 mm
52011300
 System 240
 Kuumasinkitty.
 7,10 €

LUOKITeltu KETTINKI (LUOKKA 60)
80202162 16 mm, 27,30 €
80202122 19 mm, 39,50 €

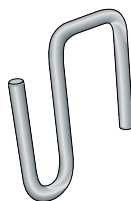

ANKKUROINTIKOUKKU
52011000
 System 1800, 2400, Simpukka, Mustekala
 AISI 304
 10,50 €

KETTINGIN LUKITUSTAPPI
92906576 16 mm kettinki, 8,10 €
92906580 20/22 mm kettinki, 8,10 €
92906510 25 mm kettinki, 16,20 €
 Yläpäänkiinnitys ankkurointikaivoon.
 Kuumasinkitty.



KALLIOKIILASETTI
52011032
 Kalliokiiloja: 2 kpl suoraa ja 2 kpl kulmalla + vasara.
 Ruostumaton teräs.
 191 €

Paaluhelat

TEKNISET TIEDOT

G140

Paaluhela G140 on tarkoitettu puurunkoisten betoniponttonilaitureiden kiinnittämiseen max 180 mm paaluihin. Sallittu paalukuorma 14 kN.

G200

Paaluhela G200 on tarkoitettu puurunkoisten betoniponttonilaitureiden kiinnittämiseen 305-356 mm paaluihin. Sallittu paalukuorma 20 kN.

G400

Paaluhela G400 on tarkoitettu raskasponttonilaitureiden kiinnittämiseen 406-508 mm paaluihin. Sallittu paalukuorma 40 kN.

G700

Paaluhela G700 on vahvin vakiotuote. Se on tarkoitettu suurimpien raskasponttoneiden kiinnittämiseen 765-920 mm paaluihin. Sallittu paalukuorma on 70 kN.

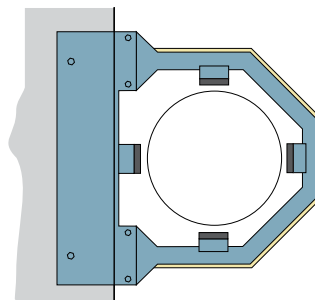
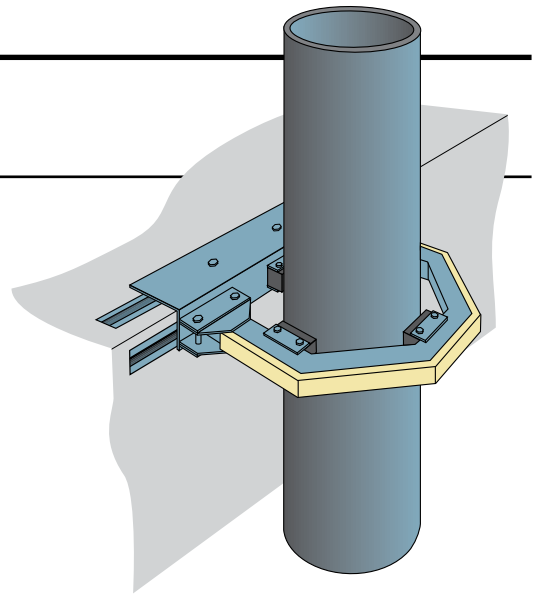

PAALUHELÄ G700
50170002 Pulttikiinnitys
betoniin, 2 650 €

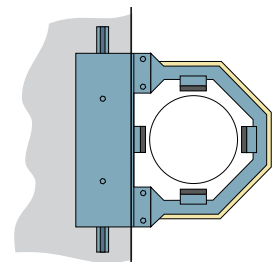

PAALUHELÄ G400
50140032 Pulttikiinnitys
betoniin, 1330 €
50140042 Kiskokiinnitys
betoniin, 1470 €

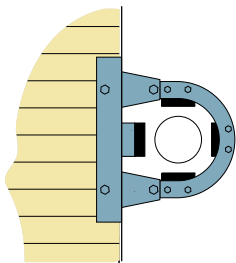

PAALUHELÄ G140
50114002 Kiinnitys puurunkoon
50114042 Kiinnitys kiskoon
Kysy hinnat

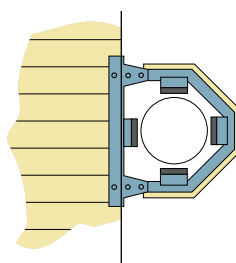

PAALUHELÄ G200
50120004 Kiinnitys
puurunkoon, 580 €
50120102 Pultti- ja
Kiskokiinnitys, 1 110 €

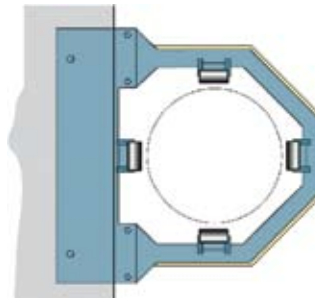

PAALUHELÄ G700
50170082 Pulttikiinnitys
betoniin, 3 770 €

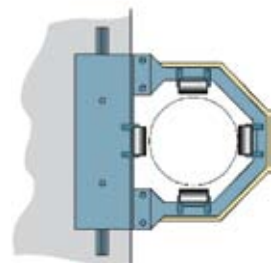

PAALUHELÄ G400
50140082 Pulttikiinnitys
betoniin, 1905 €
50140084 Kiskokiinnitys
betoniin, 2 110 €



KISKOHELÄ
50141022 Kiinnitys puurunkoon, 490 €
50141024 Kiinnitys kiskoon, HEA 140, 825 €

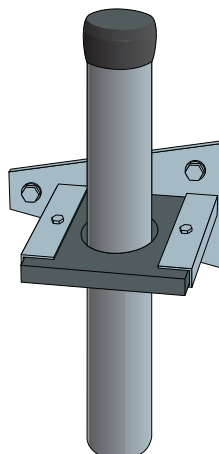

**ANKKURIPUTKEN
SUOJAHATTU**
92000830
1,20 €

**PUTKIHELÄ 2"
KEYELLE
LAITURILLE**
92000820
41 €

ANKKURIPUTKI
92000740 2,0 m, 34,50 €
92000780 4,0 m, 69 €
48,3 x 3,2 mm
kuumasinkitty teräs.



PAALUHATTU
78010014 Pyöreä, 29 cm
78010015 Pyöreä, 33 cm
78010016 Pyöreä, 36 cm
78010017 Pyöreä, 42 cm
78010018 Pyöreä, 43 cm
78010019 Pyöreä, 51 cm
78010020 Pyöreä, 66 cm
78010021 Pyöreä, 74 cm
Kysy hinnat

Seaflex-ankkurointi

Seaflex on ihanteellinen kun laituri asennetaan syvään veteen tai kun rannan syvyys vaihtelee. Se on ainutlaatuinen järjestelmä, jossa merenpohjaan asennettu joustava kumikaapeli liitetään laituriin vahvan köyden avulla. Joustavan kumikaapelin ansiosta Seaflex myötäilee laiturin pystysuuntaisia liikkeitä pitäen sen kuitenkin kiinnitettynä lujasti paikallaan. Seaflex on pitkäikäinen, huoltovapaa ja tutkitusti turvallinen. Seaflexin teräsosat on valmistettu haponkestävästä teräksestä. Se voidaan asentaa vaativimpiinkin olosuhteisiin.

Seaflex[®]

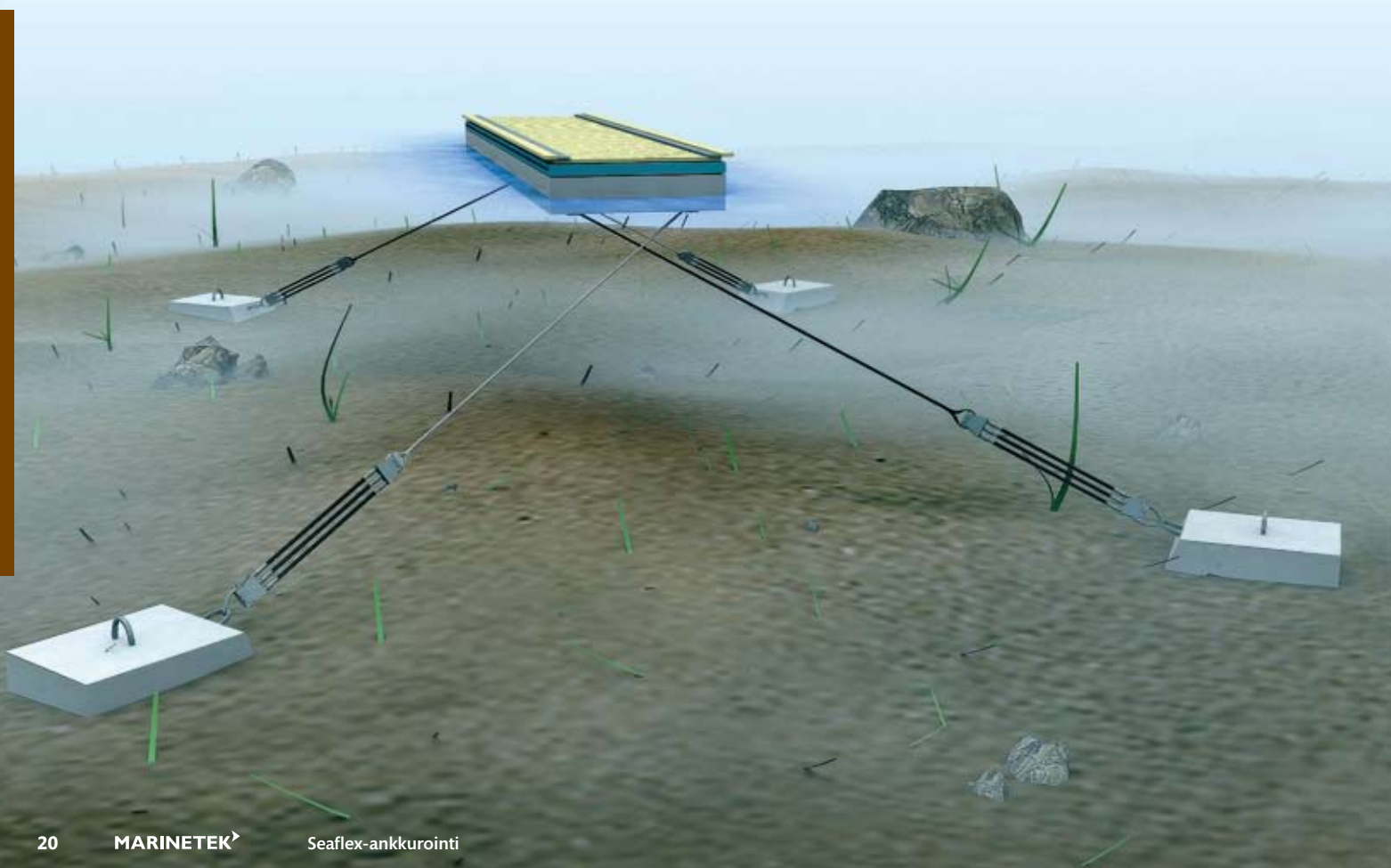

Ankkurointijärjestelmä



SEAFLEX KÖYSI

93300180 18 mm, 4,10 €

93300240 24 mm, 7,10 €

93300320 32 mm, 12,15 €

Punottua polyesterisilkkää,
kelassa, 220 m.



SEAFLEX EE

1 tai 2 kumikaapelia.
Edullinen malli kevyille
laitureille ja poijuille.



SEAFLEX TS

2, 3 tai 4 kumikaapelia. Vakiomalli,
jossa haponkestävä sakkeli ankkurointia varten. Suunniteltu pienille
ja keskisuurille laitureille.



SEAFLEX TSBP

4, 6, 8 tai 10 kumikaapelia.
Turvakaapeli estää Seaflexin katkeamasta
ääriolosuhteissa, jos maksimijännite ylittyy.
Tämä malli kestää suuria voimia. Isoille
ponttoneille ja aallonvaimentimille.

HYÖDYT

MAHDOLLISTAA VEDENPINNAN VAIHTELUT

Joustava Seaflex mahdollistaa monen
metrin vedenpinnan vaihtelut.

TAKAA PYSYVYYDEN

Esijännitetyt kaapelit vakauttavat ponttonin
ja pitävät sen aina paikallaan.

HUOLTOVAPAA

Seaflex on lähes huoltovapaa. Seaflexin käyttö-
ikä on moninkertainen ketjuun verrattuna.

TURVALLINEN JA YMPÄRISTÖYSTÄVÄLLINEN

Seaflex on 30 vuoden historiansa aikana
todettu erittäin turvalliseksi. Seaflex
ankkurointi ei myöskään vahingoita pohjaa.

MALLI	KUMIKAAPELIT	TURVAKAAPELI	MAXTYÖKUORMA
EE	1	Ei	1 000 kg
EE	2	Ei	2 000 kg
TS	2	Ei	2 000 kg
TS	3	Ei	3 000 kg
TS	4	Ei	4 000 kg
TSBP	4	Kyllä	4 000 kg
TSBP	6	Kyllä	6 000 kg
TSBP	8	Kyllä	8 000 kg
TSBP	10	Kyllä	10 000 kg

PYYDÄ LÄHINTÄ Marinetek jälleenmyyjäsi valitsemaan sinulle
sopivin Seaflex ankkurointi.

Manta Ray-ankkurointi

Manta Rayn ankkurit täytetään pohjaan maaperää ja ympäröivää kasvillisuutta häiritsemättä. Sillä voidaan korvata perinteinen betoniankkuri jopa 15 t asti. Manta Ray on erittäin luotettava ankkurointijärjestelmä, jonka jokainen ankkuri testataan asennusvaiheessa. Asennus on nopeaa ja helppoa hydraulikkatyökaluja apuna käyttäen. Ankkurit ovat kevyitä käsitellä ja edullisia kuljettaa.



Ankkurit

Manta Ray -ankkuripaketti sisältää Manta Ray -ankkurin, -ankkurivarren ja -kärkilapion, jotka painetaan pohjaan.



MR-1
54020196
Koviin ja kivisiin pohjiin.
Kysy hinta.



MR-2
54020209
Normaaliin pohjaan.
Kysy hinta.



MR-SR
54020236
Pehmeään pohjaan.
Kysy hinta.



TEKNISET TIEDOT

Vetolujuus: 178 kN
Leikkauslujuus: (2-1 Turvakerroin) 89 kN
Kuumasinkitty teräs.



Asennustarvikkeet

Osa asennustarvikkeista on suunniteltu erityisesti Manta Ray asennukseen. Hydraulivasara ja hydraulipumppu löytyvät myös hyvin varustetuista hydraulikkatarvikeliikkeistä. Tällä asennussarjalla Manta Ray täytetään maaperään, lukitaan paikalleen vetämällä ja varmistetaan samalla ankkurin pitävyys.

Täysin koottuna



ANKKURIN VETOLAITE
54150471
Hydraulinen vetolaite nostaa ankkurivarren ylös ja kääntää ankkurin lukitusasentoon. Laitte on kevyt ja helppo kuljettaa.
Kysy hinta.



HYDRAULIVASARA
54250711
Manta Ray ankkurit ovat yhteensopivia vedenalaisten hydraulivasaroiden kanssa. Hydraulivasara vaatii 16-18 hv hydraulipumpun, jossa 8 GPM ja 2000 PSI.
Kysy hinta.



SIIRRETTÄVÄ 18 hv
HYDRAULIPUMPPU
54250382
Soveltuu hydraulivasaralle ja ankkurin vetolaitteelle. Soveltuvia pumppuyksiköitä löytyy markkinoilla.
Kysy hinta.

TERÄKSINEN ISKUTANKO
54150244
Valmistettu korkeatasoisesta teräksestä. Tanko on jatkettavissa tarpeen mukaan niin, että ankkureita voi kiinnittää veden pinnan yläpuolelta. Tankoja ja liittoksia voi lisätä vesisyvyyden mukaan.
Kysy hinta.

Uimatarvikkeet

Marinetekin uimatarvikkeet lisäävät uintipaikkojen turvallisuutta ja käyttömahdollisuuksia.





TAITTUVA KUUMASINKITTY UIMAPORRAS

72040024 4 puuaskelmaa, 255 €
72060026 4 puuaskelmaa, 320 €

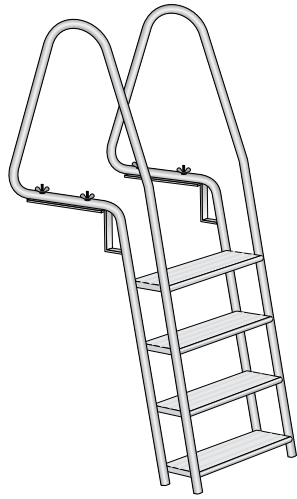

ALUMIININEN UIMAPORRAS
72040020 4 askelmaa, sisältää pikakiinnityssarjan, 260 €
72060020 6 askelmaa, sisältää pikakiinnityssarjan, 310 € (meriveden kestävä)



KUUMASINKITTY UIMAPORRAS
72040000 4 alumiiniaskelmaa, 214 €
72060000 6 alumiiniaskelmaa, 270 €
Kuumasinkitty teräsrunko
72045000 Uimaportaan pikakiinnityssarja, 42 €



RUOSTUMATON UIMAPORRAS
72040010 4 kovapuuaskelmaa, 483 €
72060010 6 kovapuuaskelmaa, 645 €
72080010 8 kovapuuaskelmaa, 783 €
Runko ruostumatonta terästä.
72045010 Pikakiinnityssarja haponekäyttöön, 43 €



HYPPYLAUTA

78020012
1,2 x 0,46 m
Laminoitu puukansi.
Kuumasinkitty teräsrunko.
540 €

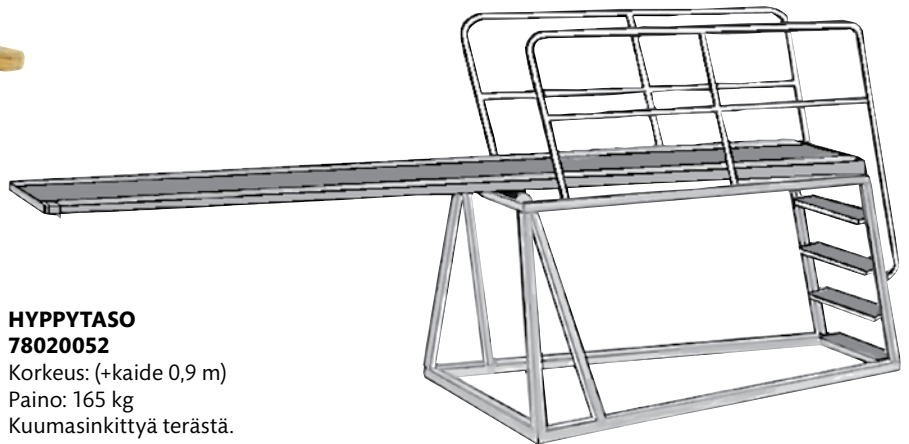

HYPPYTASO

78020052
Korkeus: (+kaide 0,9 m)
Paino: 165 kg
Kuumasinkittyä terästä.
4 600 €



ILMOITUSTAUHU

78020025 2 x A4, 410 €
78020026 4 x A4, 455 €
78020027 6 x A4, 535 €
Hopeanvärinen, anodisoitu alumiinirunko, lukittava turvalasi.



VAROITUSKYLTIT

300 x 400 mm
78020031 Sukeltaminen kielletty (muovi), 17,20 €
78020032 Sukeltaminen kielletty (alumiini), 21,30 €
Varoituskylttejä saatavana useilla eri teksteillä ja symboleilla.



UIMA-ALUEEN MERKINTÄKÖYSI 25 M
72080250
445 €

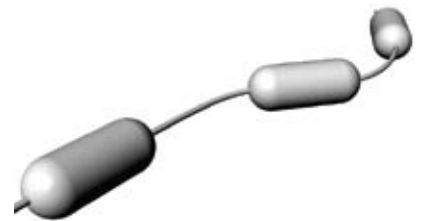

VESIALUEEN MERKINTÄKÖYSI 50 M
72080500
520 €



Uimala Oslossa. Kiipeilyseinä ja 5 m korkea hyppytorni.

HYPPYTORNI 5 M

78020060
Leveys: 3,6 m
Korkeus: 6,4 m
Kaksi tasoa: 3 m ja 5 m
Alumiinirunko
Kysy hinta

KIIPEILYSEINÄ

78020070
Leveys: 3,6 m
Korkeus: 3,3 m (vedestä)
Alumiinirunko
Kysy hinta

Pojjut

Marinetekin Poijut ovat erittäin vahvoja, uppoamattomia ja helppokäyttöisiä. Tuotevalikoima sisältää sekä pitkävartisia että matalavartisia poijuja eri käyttötarkoituksiin. Korkealaatuiset 45 l, 75 l ja 150 l poijut on suunniteltu ankkurointisäädösten mukaisesti turvaamaan kaikenkokoisten veneiden turvallinen kiinnittyminen.

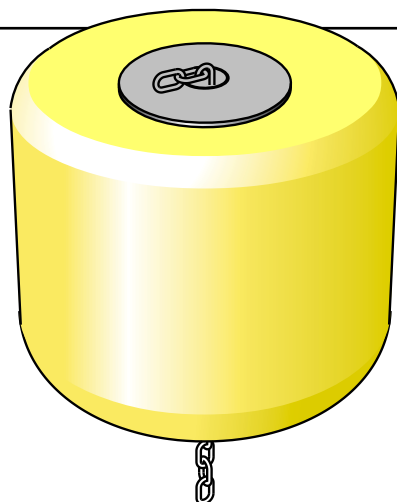

MEGA 2800 42025010

Leveys: 1 600 mm
Korkeus: 1 400 mm
Kantavuus: 2 800 kg
Kysy hinta

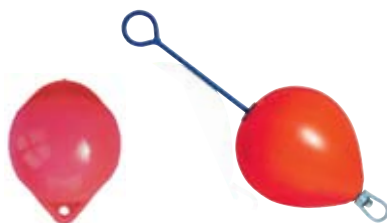

MERKKIPOIJU 80303006

Leveys: 150 mm
Kantavuus: 2,3 kg
7,60 €

POIJU 52 80303008

Kantavuus: 52 kg
140 €



NAVIGOINTIPOIJU

42026010 Punainen, 265 €
42026012 Vihreä, 265 €
42026014 Keltainen, 265 €
Leveys: 513 mm
Korkeus: 1 300 mm

TEKNISET TIEDOT

Marinetek-pojujen vakioväri on punainen, mutta valmistamme myös erivärisiä kellukkeita tilauksesta.

Marinetek-pojuissa on EPS-täytteinen rotaatiovalettu polyeteenikuorinen kelluke ja erittäin vahva kuumasinkitty teräsvarsi.

Kellukkeen pisaramuoto takaa sille hyvän kestävyuden ympäri vuoden. Poiju on huoltovapaa, äänetön ja suojaa venettäsi parhaalla mahdollisella tavalla.

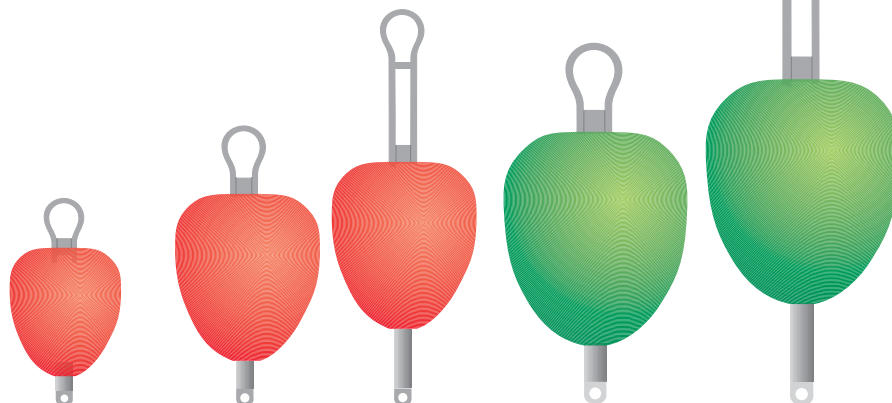

B45 / B45L

42004500 Lyhyt, 96 €
42004520 Pitkä, 99 €

B75 / B75L

42007500 Lyhyt, 124,50 €
42007520 Pitkä, 136,50 €

B150 / B150L

42015000 Lyhyt, 217,50 €
42015020 Pitkä, 224,50 €

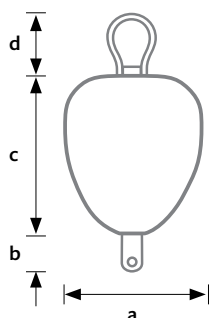

MITAT (mm)	B45	B45L	B75	B75L	B150	B150L
Tuotenumero	42004500	42004520	42007500	42007520	42015000	42015020
a	410	410	480	480	620	620
b	140	250	150	260	200	300
c	500	500	600	600	750	750
d	200	400	250	500	300	700

Pollarit ja venerenkaat

Marinetekin Pollarit ja Venerenkaat varmistavat turvallisen kiinnittymisen kaikenkokoisille veneille. Pollarit voidaan kiinnittää tukevasti kaikkiin laiturimalleihin.

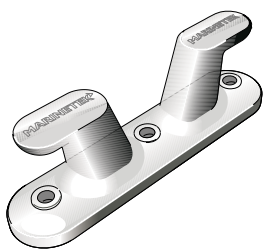

SUPER YACHT -POLLARI
61003000 Alumiini
Pohja: 108 x 465 mm
Korkeus: 157 mm
Kiinnitys: 3 x M20
Vetolujuus: 75 kN
139 €

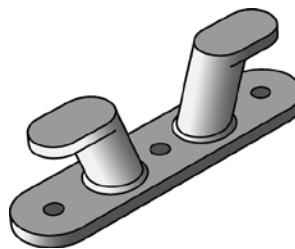

SUPER YACHT -POLLARI
61003040 AISI 316
Pohja: 108 x 465 mm
Korkeus: 157 mm
Kiinnitys: 3 x M20
Vetolujuus: 75 kN
782,20 €

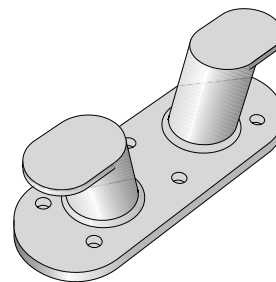

MEGA YACHT -POLLARI
61007000 AISI 316
Pohja: 170 x 495 mm
Korkeus: 152 mm
Kiinnitys: 6 x M20
Vetolujuus: 100 kN
1 082 €

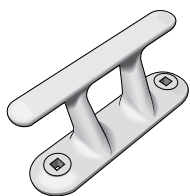

HEAVY DUTY -POLLARI
62002000 Alumiini
Pohja: 60 x 220 mm
Korkeus: 95 mm
Kiinnitys: 2 x M12
Vetolujuus: 25 kN
38,50 €

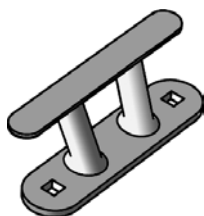

HEAVY DUTY -POLLARI
62002040 AISI 316
Pohja: 60 x 220 mm
Korkeus: 95 mm
Kiinnitys: 2 x M12
Vetolujuus: 25 kN
259 €



PREMIER -POLLARI
62003300 Alumiini
Pohja: 88 x 444 mm
Korkeus: 135 mm
Kiinnitys: 3 x M16
Vetolujuus: 50 kN
92,50 €

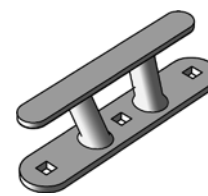

PREMIER -POLLARI
62003340 AISI 316
Pohja: 88 x 444 mm
Korkeus: 135 mm
Kiinnitys: 3 x M16
Vetolujuus: 50 kN
531 €



MUOVIKNAAPI
80201006
Väri: Tumman harmaa
Leveys: 200 mm
13,20 €



ALUMIINIKNAAPI
80201002
Pohja: 200 x 49 mm
23,60 €



LED-POLLARI
80201102
6 sisäänrakennettua led-valoa
Pohja: 205 x 125 mm
Korkeus: 200 mm
Haponkestävä teräs
209 €

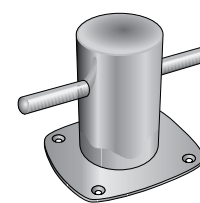

PAALUPOLLARI
62005010 AISI 316
Pohja: 180 x 180 mm
Korkeus: 185 mm
Kiinnitys: 4 x M10
Vetolujuus: 25 kN
Ruostumaton teräs
135 €

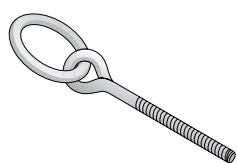

VENERENGAS
62120800 12 x 80 mm, 8,40 €
62121200 12 x 120 mm, 9,10 €
62122000 12 x 200 mm, 10,15 €
62162000 16 x 200 mm, 14,15 €
62162600 16 x 260 mm, 15,15 €
Sisältää mutterin ja korilaatat.
Kuumasinkitty.



VENERENGAS
80201020 AISI 316
Pultti Ø 12 mm,
Pultin pituus 140 mm,
Rengas Ø 60 mm
Ruostumaton teräs
15,20 €

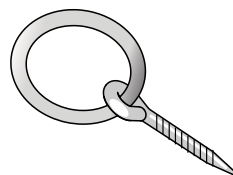

VENERENGAS
62121210
Kansiruuvi 12 mm
Kuumasinkitty
8,10 €

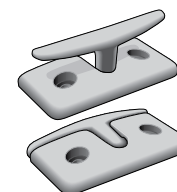

TAITETTAVA POLLARI
62003000
Pohja: 90 x 150 mm
Korkeus: 60 mm
Kiinnitys: 2 x M8
Alumiini
31,90 €

Laituritarvikkeet

Marinetekin tuotevalikoima on alan laajin ja täyttää erilaiset asiakkasarpeet. Kaikki tarvikkeet ovat korkealaatuisia, pitkäikäisiä, edullisia sekä hyvin suunniteltuja.



Port Louis Marina, Grenada,
WI / Camper & Nicholson's
Marinas.

Käyntisillat

TERÄSKÄYNTISILLAT (2,5 kN/m²)

20120602 1,2 x 6,0 m, 3 039 €

20120812 1,2 x 8,0 m, 4 767 €

20121002 1,2 x 10,0 m, 6 072 €

20121202 1,2 x 12,0 m, 7 459 €

20180602 1,8 x 6,0 m, 3 610 €

20180822 1,8 x 8,0 m, 5 217 €

20181002 1,8 x 10,0 m, 6 950 €

20181202 1,8 x 12,0 m, 8 287 €

Sisältää kulutusmuovilevyt,
A2 ruuvit. Paineekyllästetty mänty,
saatavana myös muovipuukannella
(KindaDek).

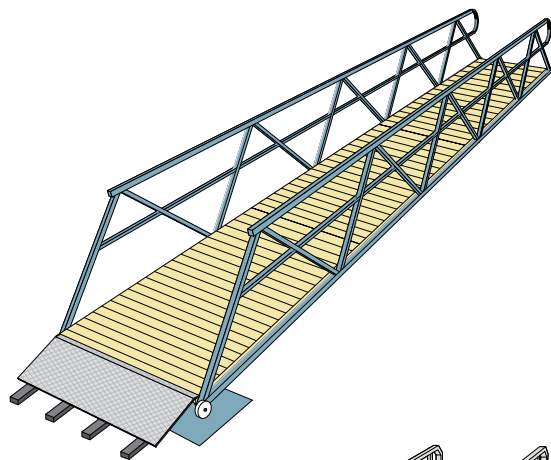

ALUMIINIKÄYNTISILLAT (2,5 kN/m²)

20150606 1,5 x 6,0 m, 9 123 €

20150806 1,5 x 8,0 m, 11 152 €

20151206 1,5 x 12,0 m, 15 685 €

20201206 2,0 x 12,0 m, 19 997 €

20201606 2,0 x 16,0 m, 24 864 €

20202006 2,0 x 20,0 m, 31 658 €

Sisältää kulutusmuovilevyt,
A2 ruuvit. Paineekyllästetty mänty,
saatavana myös muovipuukannella
(KindaDek).

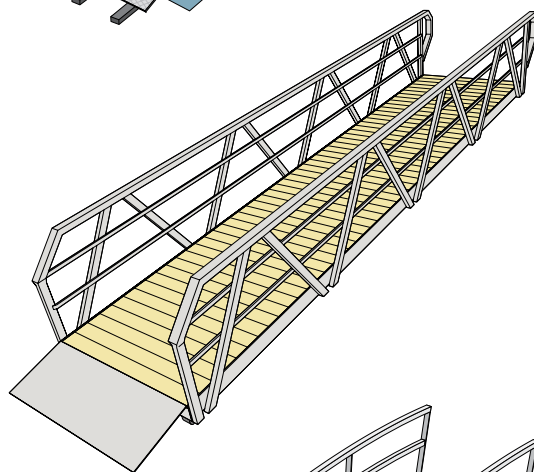

ALUMIINIKAARIKÄYNTISILLAT (2,5 kN/m²)

21123035 1,2 x 3,0 m, kysy hinta

21126018 1,2 x 6,0 m, kysy hinta

Sisältää kulutusmuovilevyt,

A2 ruuvit. Paineekyllästetty mänty,
saatavana myös muovipuukannella
(KindaDek).

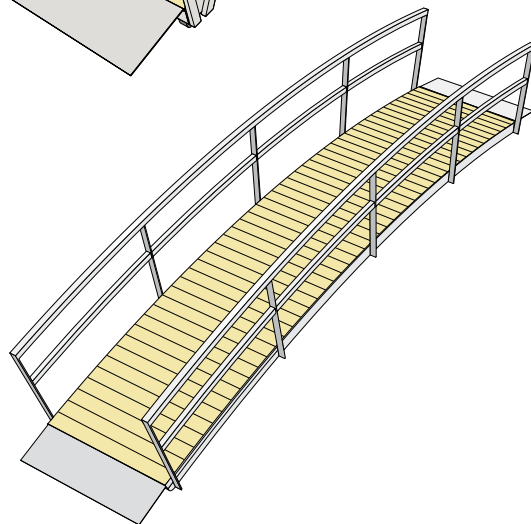

RIIPPUNIVEL

20161020 teräskäyntisillat, 958 €

20161030 1,5 m alumiinisillat, kysy hinta

20161040 2,0 m alumiinisillat, kysy hinta

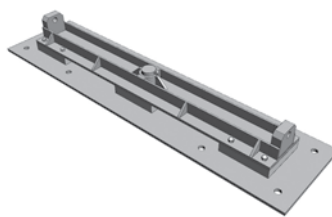

KARDAANINIVEL

20150007 1,5 m

alumiinisillat, 2 973 €

20200007 2,0 m

alumiinisillat, 3 299 €

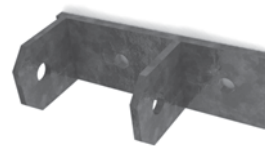

VAKIONIVEL

62083030 terässillat, 22,30 €

20150006 1,5 m alumiinisillat, 1 617 €

20200006 2,0 m alumiinisillat, 1 879 €

Käyntisillat



ULOKELAITURI

23126002 1,2 x 6 m

23156002 1,5 x 6 m

23159002 1,5 x 9 m

Kysy hinnat

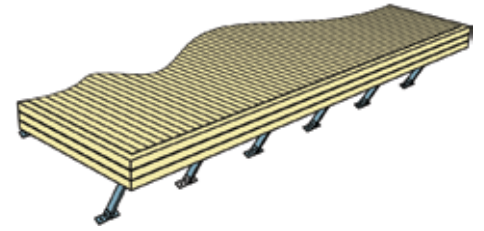

KALLIOKYLKILAITURI

92908100

Kysy hinta

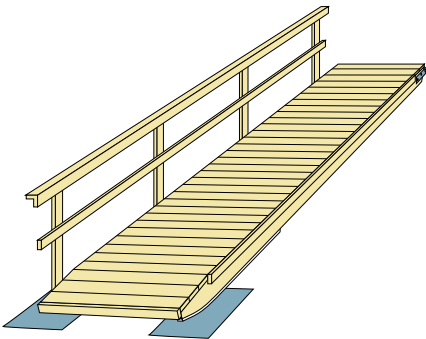

PUUKÄYNTISILLAT

21124002 1,3 x 4,0 m, 610 €

21125002 1,3 x 5,0 m, 745 €

21126002 1,3 x 6,0 m, 1 130 €

21185002 1,9 x 5,0 m, 1 060 €

21186002 1,9 x 6,0 m, 1 470 €

Sisältää kulutusmuovilevyt, A2 ruuvit, teräsjäykisteen (ainoastaan 6 m). Paineekyllästetty mänty, saatavana myös muovipuukannella (KindaDek).

KEVYET TERÄSKÄYNTISILLAT

22123002 1,2 x 3 m, 789 €

22125002 1,2 x 5 m, 1 316 €

22126002 1,2 x 6 m, 1 579 €

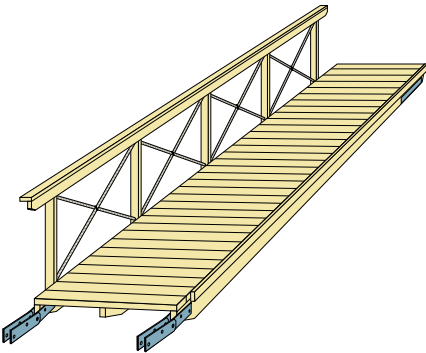
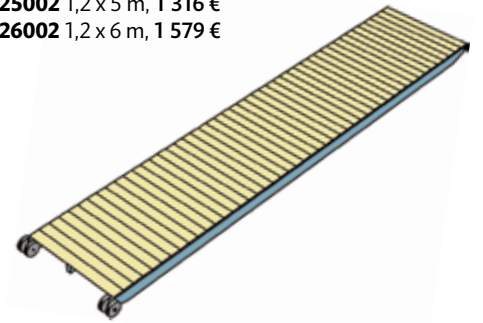

NIVELKÄYNTISILLAT

21124032 1,3 x 4,0 m, 610 €

21125032 1,3 x 5,0 m, 745 €

Sisältää A2 ruuvit, kulutusteräksset.

Paineekyllästetty mänty, saatavana myös muovipuukannella (KindaDek).

KALTURILEVY

20125020 1,2 x 0,9 m, 470 €

20185020 1,8 x 0,9 m, 560 €

Kuumasinkitty teräs.

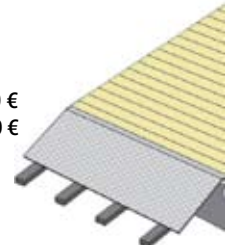

SÄÄDETTÄVÄ PYLVÄSYKSIKKÖ

51219000
Korkeus säädettävissä 0,5 m - 2,0 m
Korkeus: 1,3 m
Leveys: 1,2 m
Alumiini
(meriveden kestävä)
695 €

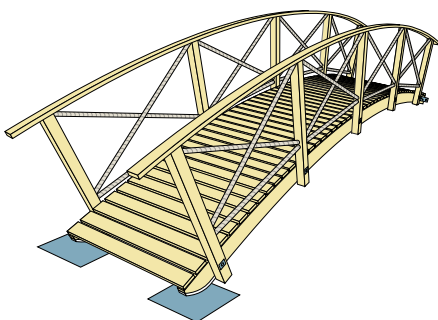
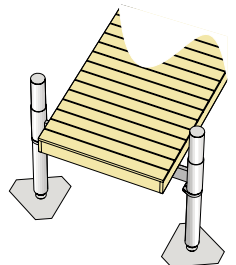

PUUKAARIKÄYNTISILTA

21125012 1,2 x 5,0 m kaiteilla, 1 550 €

21125022 1,2 x 5,0 m ilman kaiteita, 1 030 €

Sisältää A2 ruuvit, köysiristikokaiteet ja kulutusmuovilevyt. Paineekyllästetty mänty, saatavana myös muovipuukannella (KindaDek).

VAKIONIVEL

62083000
Lisävaruste puukäyntisilloille.
19,20 €



Kaiteet

TERÄSKAIDE

70050000 1,0 x 5,0 m, 672 €

70060000 1,0 x 6,0 m, 734 €

Kuumasinkitty teräs.

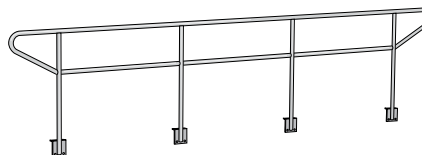

ALUMIINKAIDE

71005080 1,0 x 5,0 m, kysy hinta

71006080 1,0 x 6,0 m, kysy hinta

Alumiini



NOUSUKAIDE

80203002 Ø25 mm, 600 x 480 mm,

Ruostumaton teräs (AISI 316), 67 €



PUUKAIDE

71005030 1,0 x 5,0 m, 169 €

71006040 1,0 x 6,0 m, 207 €

Painekyllästetty mänty.

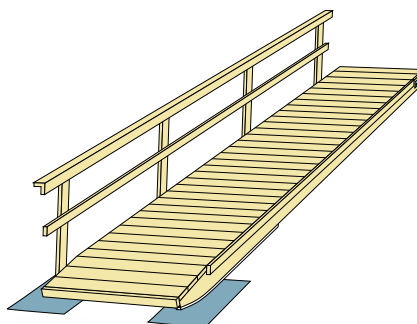

RISTIKKOKAIDE

71005042 1,0 x 5,0 m, 358 €

71006052 1,0 x 6,0 m, 443 €

Painekyllästetty mänty.

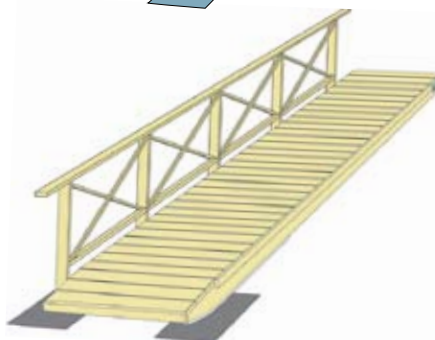

RISTIKKOKAIDE (KÖYSI)

71005040 1,0 x 5,0 m, 322 €

71006050 1,0 x 6,0 m, 399 €

Painekyllästetty mänty.

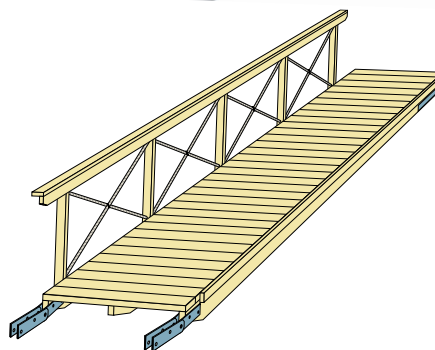

Veneenkiinnitystarvikkeet

Marinetek tarjoaa laajan valikoiman veneenkiinnitykseen tarkoitettuja tarvikkeita, puomeista poijuihin ja pollareihin. Kaikki tuotteet edustavat viimeisintä teknologiaa, ovat korkealaatuisia ja suunniteltu erilaisiin tarpeisiin. Kaikki tarvikkeet ovat käytännöllisiä ja helppoja asentaa.



Super Yacht, Heavy Duty ja Concrete -venepuomit

Teräsrunkoiset Heavy Duty- ja betoni runkoiset Super Yacht – sekä Concrete -venepuomit edustavat vahvinta ja raskainta veneenkiinnitystuotteistoa. Ne ovat yhteensopivia kaikkien Marinetekin betoniponttoneiden kanssa. Vakautensa ansiosta ne ovat turvallisia ja käyttäjäystävällisiä. Kokon- sa vuoksi ne vaativat aina tapauskohtai- sesti räätälöidyn laiturikiinnityksen.

F13500HD

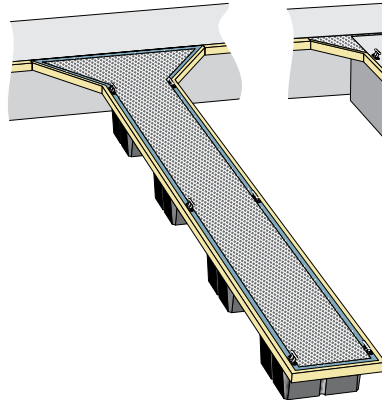

F9000C

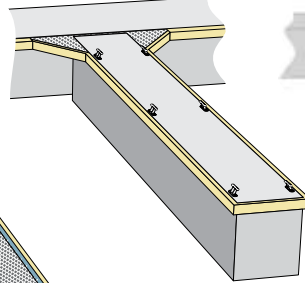

F16000SY

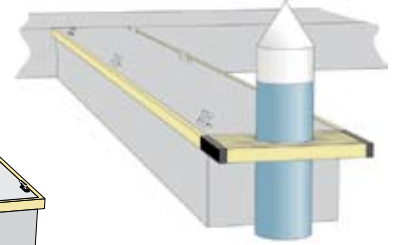

F12000HD
40120060

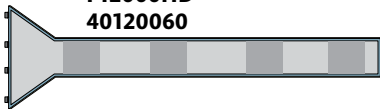

F13500HD
40135060

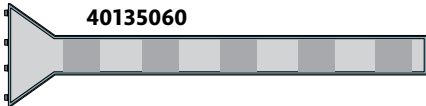

F12000C
10120140

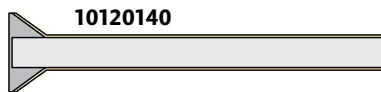

F9000C
10090130

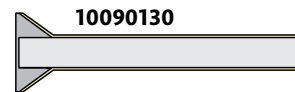

TEKNISET TIEDOT

Heavy Duty -venepuomit:

Runko: Kuumavalssattu teräs, kuumasinkitty standardin EN ISO 1461 mukaisesti.

Saatavana myös alumiinisella rungolla.

Kelluke: Rotaatiovalettu, polyeteenikuorinen kelluke.

Kävelytaso: Lasikuituritulä KindaDek Grate.

Super Yacht - ja Concrete -venepuomit:

Runko: Vesitiivis muovikuitubetoni

45–55 N/mm², kuumasinkitty raudoitus.

Rasitusluokka eurooppalaisen EN 206-1 standardin mukaisesti.

Sisus: EPS, tiheys 15 kg/m³

Raudoitus: Osittain tai täysin kuumasinkitty tai ruostumaton teräs.

Super Yacht -venepuomit:

Katso tekniset esitteet www.marinetek.net

HEAVY DUTY JA CONCRETE -VENEPUOMIT	F9000C	F12000C	F12000HD	F13500HD
Tuotenumero	10090130	10120140	40120060	40135060
Pituus (m)	9,1	12,1	12,0	13,5
Betonin leveys (m)	1,0	1,0	1,3	1,3
Korkeus (m)	1,2	1,2	0,79	0,79
Leveys (t)	5,9	7,3	0,9	1,0
Nettokantavuus (kN/m ²)	5,5	5,5	1,5	1,5
Kansikorkeus (m)	0,55	0,55	0,50	0,50
Liitosväli (mm)	35	35	35	35
Hinta	Kysy hinta	Kysy hinta	Kysy hinta	Kysy hinta

Tarkka yksikköpaino ja kansikorkeus riippuvat tuotteen varusteista ja rakenteesta.

KIINNITYSSARJA RASKAILLE VENEPUOMEILLE	2400/2700	3000/3300	4300
Kiinnityssarja HD- ja PE -ponttoneihin (4 x M24)	43020002	43020012	43020022
Hinta	Kysy hinta	Kysy hinta	Kysy hinta



1. Super Yacht venepuomi, New Port Keilalahti, Suomi.
2. Concrete venepuomi, Port Louis Marina, Grenada, WI.

Raskaat Venepuomit

Marinetekin Raskaat Venepuomit ovat hitsatun teräsristikkorakenteensa ansiosta erittäin vahvoja ja suunniteltu isojen veneiden kiinnittämiseen. Käveltävät puomit ovat käytössä tukevia. Perusmallien varustukseen kuuluu ympärikiertävä PVC -törmäyssuoja ja veneenkiinnityslenkki puomin päässä. Venepuomit kiinnitetään laituriin kumipulttiliitoksilla tai teräsadapterein, jolloin voidaan taata yhteensopivuus erilaisiin laiturimalleihin.

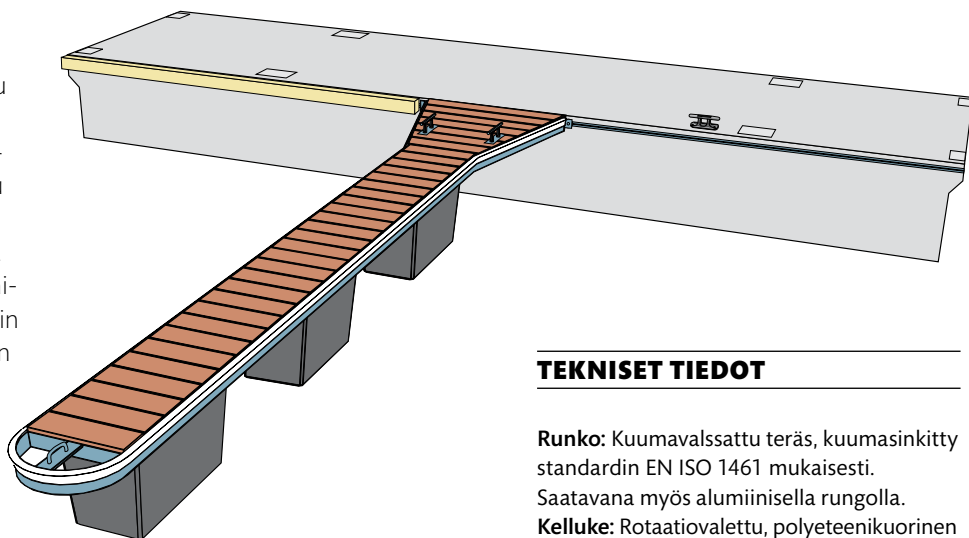

TEKNISET TIEDOT

Runko: Kuumavalssattu teräs, kuumasinkitty standardin EN ISO 1461 mukaisesti.

Saatavana myös alumiinisella rungolla.

Kelluke: Rotaatiovalettu, polyeteenikuorinen kelluke M31H (300 kg) tai M31L (260 kg).

Kävelytaso: Paineekyllästetty mänty, saatavana myös muovipuukannella (KindaDek).

Törmäyssuoja: PVC - muovi

Kiinnitysosat: Kuumasinkitty teräs tai alumiini.





2.

RASKAS VENENUOMI F6000
40600204

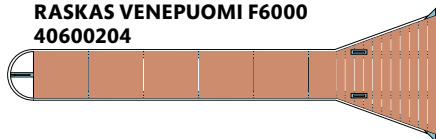

RASKAS VENENUOMI F9000
40900004

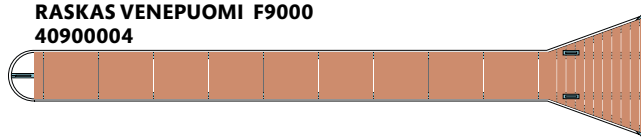

RASKAS VENENUOMI F7500
40750004

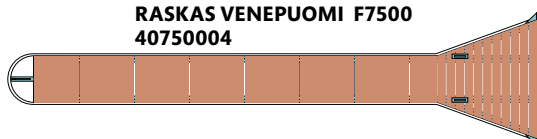

RASKAS VENENUOMI F10500
40105004

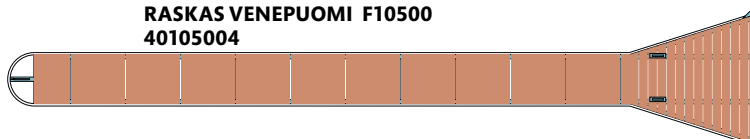

RASKAS VENENUOMI F120000
40120004

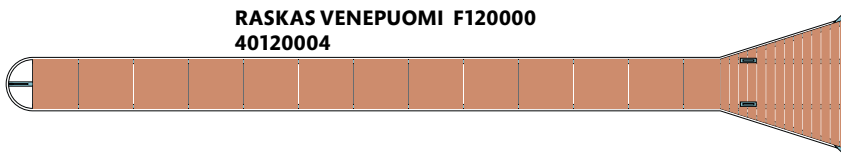

Saatavana myös edullisempina e-malleina pienemmillä M30-kellukeilla ja reunapuilla.

VAKIOMALLIT	F6000	F7500	F9000	F10500	F12000
Tuotenumero (Painekyllästetty mänty)	40600204	40750004	40900004	40105004	40120004
Pituus (m)	6,0	7,5	9,0	10,5	12,0
Leveys (m)	0,7	0,7	0,7	0,75	0,75
Kokonaiskantavuus (kg)	600	600	900	1 200	1 500
Hinta	1 700 €	2 100 €	Kysy hinta	Kysy hinta	Kysy hinta

Vakiomalliset puomit sopivat parhaiten laitureihin, joilla on korkea kelluntakorkeus (PE, SY ja System 242/300). Kiinnitettäessä venepuomeja matalammalla kelluviin (0,5 m tai vähemmän) laiturimalleihin, suositellaan käytettäväksi matalaa M31L - kelluketta. Venepuomeja on saatavana myös erikoismallisina ja -mittaisina.



1. F12000 muovipuukomposiitti kannella, KindaDek. Marina Mandalina, Sibenic, Kroatia.
2. F6000 puukannella, New Port Kalanokka, Suomi.

KIINNITYSSARJAT	F6000	F7500	F9000	F10500	F12000
Kiinnityssarja puunrunkoon 75 mm	40001010	40001010	40001010	40001020	40001020
Kiinnityssarja puunrunkoon 150 mm	40001012	40001012	40001012	40001022	40001022
Kiinnityssarja kiskoon	40001030	40001030	40001040	40001050	40001050
Kiinnityssarja parvuun	40001060	40001060	40001069	-	-
Hinta	Kysy hinta	Kysy hinta	Kysy hinta	Kysy hinta	Kysy hinta

Kevyet venepuomit

Marinetekin Kevyet Venepuomit ovat edullisia ja suunniteltu veneiden helppoon ja turvalliseen kiinnitykseen. Kellukkeiden korkeussäädön ansoista venepuomit soveltuvat eri kansikorkeuksille. Vakiotoimitukseen kuuluu puomin varren ja kellukkeiden lisäksi kärkiosan törmäyssuoja ja kuumasinkitty teräksinen kiinnityslenkki. Kevyet venepuomit kiinnitetään laituriin joko nivelillä tai kiinnitysadaptereilla laiturityypistä riippuen.



VENEPUOMI
44040000
 F400 EKO, 298 €
44050000
 F500 EKO, 335 €

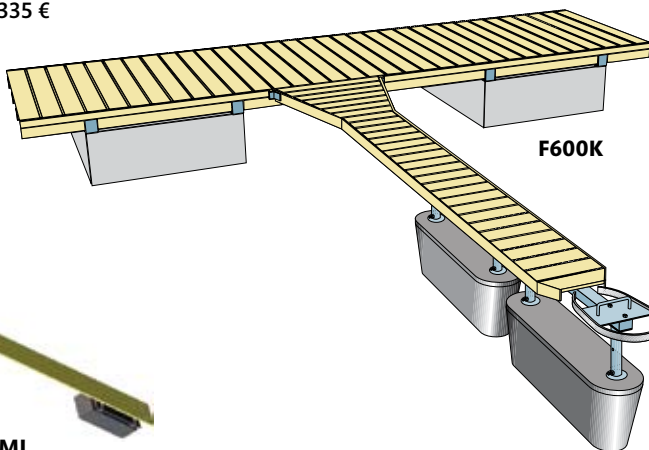

F600K



VENEPUOMI
44104002 F400GB
44105002 F500GB
44106002 F600GB
44107002 F700GB
44108002 F800GB
44109002 F900GB
44110002 F1000GB
44112002 F1200GB



**SÄÄDETTÄVÄ T-TERÄS
 KIINNITYSSARJA
 PIENILLE PUOMEILLE**
94600150 3 m, 175 €
94600154 6 m, 328 €

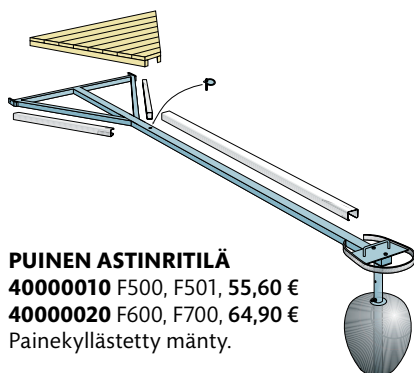

PUINEN ASTINRITILÄ
40000010 F500, F501, 55,60 €
40000020 F600, F700, 64,90 €
 Paineekyllästetty mänty.

**VENEPUOMIN
 SUOJAMUOVISARJA**
93555000 F500, F501, 62 €
93556000 F600, 82 €
93557000 F700, kysy hinta

VÄLIKIINNITYSRENGAS
40001370 12 mm, F500-F700, 10,50 €
40001380 2 x 12 mm, F600K, 20,50 €
40001381 2 x 12 mm, F700K, 20,50 €
 Kuumasinkitty.

KEVYT VENEPUOMI
41050000 F500, 362 €
41050100 F501, 379 €

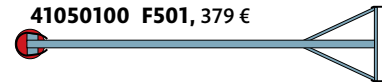

KEVYT VENEPUOMI F600
41060000, 470 €



KEVYT VENEPUOMI F700
41070000, 707 €

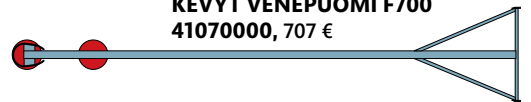

KEVYT VENEPUOMI F600K
40060050, 1 149 €

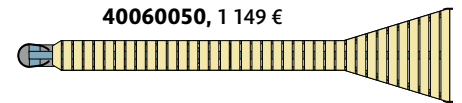

KEVYT VENEPUOMI F700K
40070050, 1 526 €

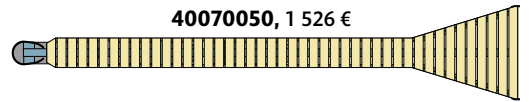

TEKNISET TIEDOT

Runko: Kuumavalssattu teräs, kuumasinkitty standardin EN ISO 1461 mukaisesti

Kelluke: Rotaatiovalettu, EPS-täytteinen poijukelluke 45 l, 75 l tai 130 l.

Kävelytaso: Profiloitu painekyllästetty mänty. Saatavana myös muovipuukannella (KindaDek).

Törmäyssuoja: PVC-muovi

Kiinnitysosat: Kuumasinkitty teräs.

VAKIOMALLIT	F500 (45 l)	F501 (75 l)	F600	F700	F600K	F700K
Tuotenumero	41050000	41050100	41060000	41070000	40060050	40070050
Pituus (m)	5,0	5,0	6,0	7,0	6,0	7,0
Leveys (m)	0,25	0,25	0,25	0,25	0,4	0,4
Kokonaiskantavuus (kg)	45	75	75	90	260	390
Hinta	362 €	379 €	470 €	707 €	1 149 €	1 526 €

Venepuomeja on saatavana myös erikoismallisina ja -mittaisina.

KIINNITYSSARJAT ERIKSEEN	PUURUNKOON	PUURUNKOON	TERÄSRUNKOON	KISKOON
Tuotenumero	40001310	40001320	40001350	40001330
Puomityyppi	F500	F600 - F700K	F500 - F700K	F500 - F700K
Hinta	27,50 €	44,50 €	Kysy hinta	Kysy hinta

VAKIOMALLIT	F400 EKO	F500 EKO	F400GB	F500GB	F600GB	F700GB	F800GB	F900GB	F1000GB	F1200GB
Tuotenumero	44040000	44050000	44104002	44105002	44106002	44107002	44108002	44009002	44110002	44112002
Pituus (m)	4,0	5,0	4,0	5,0	6,0	7,0	8,0	9,0	10,0	12,0
Leveys (m)	0,4	0,45	0,5	0,5	0,5	0,5	0,5	0,5	0,5	0,5
Kokonaiskantavuus (kg)	40	60	250	250	250	375	375	500	500	1125
Hinta	298 €	335 €	Kysy hinta	Kysy hinta	Kysy hinta	Kysy hinta	Kysy hinta	Kysy hinta	Kysy hinta	Kysy hinta

DualDocker

DualDocker on innovatiivinen, tekniikan nykytilaa edustava kiinnitysjärjestelmä moottori- ja purjeverneille 33,5 m saakka. Se on vaihtoehtona perinteisille järjestelmille, kuten ankkurointikäyryille, puomeille, paaluille, keula-ankkureille sekä poijuille.

DualDocker koostuu kahdesta alumiini-metalliseosvarresta jotka on tiukasti kiinnitetty laituriin tai ponttoniin (päätyyn tai sivulle). Ne liitetään DualDocker-varteen Dualdocker combi-pollarilla tai veneeseen kiinnitetyllä erillisellä pallonivelellä.

HYÖDYT

Satamaoperaattoreille:

- Sataman kapasiteettia voidaan kasvattaa jopa 30 % verrattuna perinteiseen aisa / peräpaalu- / poijukiinnitykseen
- Ei vaikuta pohjan eliöstöön
- Helppo huoltaa
- Tuulen, aaltojen ja virtauksen aiheuttamat liikkeet ja energia minimoitu
- Toimii myös vedenpinnan vaihdella

Veneen omistajille:

- Veneenkiinnitys perä laituriinpäin
- Helppo veneenkiinnitys ilman veneestä poistumista
- Helppo käynti veneeseen, veneen etäisyys laiturista on aina vakio
- Ei osumia viereisiin veneisiin veneen ollessa laiturissa
- Tehokas varkaudenestolukitus

Dualdockerien vahvat iskunvaimentimet pitävät veneen paikoillaan. Tuulesta, aalloista ja virtauksesta aiheutuva kineettinen energia saadaan eliminoitua ja vene pysyy paikoillaan tiukasti kun varret muodostavat tukirakenteen veneen kanssa; vaakasuuntaiset voimat ovat minimissä.



Stern-to-pier



CAT

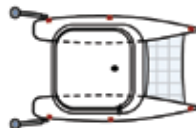

Parallel-to-pier



Kysy hinnat



Technomarine alumiinipuomit



Technomarine alumiinipuomit ovat korkealaatuisia venepuomeja ainutlaatuisella alumiiniprofiilirakenteella valmistettuja. Alumiinina käytetään merialumiinia 6061-T6

Alumiiniprofiili ja integroitu kansirakenne sekä kansi- ja sivukiskot mahdollistavat varusteiden kiinnityksen ja siirron (esim. veneenkiinnityspollarit ja törmäyssuojat).

Kansivaihtoehtoina ovat painekylläsetetty mänty, Massaranduba, sekä muovipuukomposiitti. Myös muita kansimateriaaleja on saatavilla.

Puomin ulkopäässä on pyöristetty muovinen törmäyssuoja. Venepuomit kiinnitetään laituriin äänettömällä kiinnityshelalla.

TECHNOMARINE™
Advanced Docking Solutions

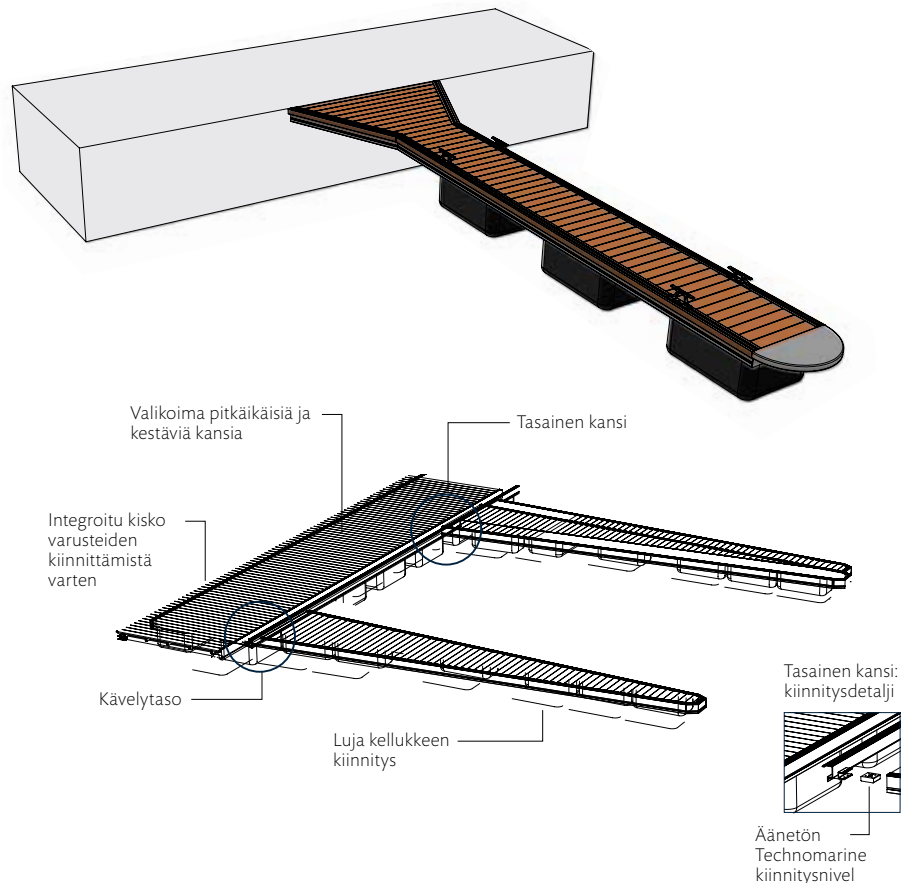

TEKNISET TIEDOT

Runko: Merialumiini 6061-T6.

Kellukkeet: Rotaatiovaltu 5 mm paksu polyeteenikelluke täytetty EPS:llä (vähintään 16,0 kg/m³).

Kansi: Kovapuu tai WPC (muovipuukomposiitti).

Törmäyssuoja: Pyöristetty polyeteeni.

Nivelet: Tehnomarina kuminivel tai adapteri.

STANDARD MODELS	TM7500	TM9000	TM10500	TM11550
Tuotenumero	40750006	40900006	40105006	40115006
Pituus (m)	7,5	9,0	10,5	11,55
Leveys (m)	0,63	0,93	0,93	0,93
Kantavuus (kN/m ²)	1,2	1,2	1,2	1,2
Hinta	Kysy hinta	Kysy hinta	Kysy hinta	Kysy hinta

Alumiinipuomeja on saatavana myös erikoismallisina ja -mittaisina.

Säilytyslaatikot

Lukollinen säilytyslaatikko on hyödyllinen lisäsäilytysmahdollisuus laitureille ja satamiin. Säilytyslaatikot on tehty lasikuidusta ja niitä on useita eri kokoja ja väri vaihtoehtoja. Vakioväri on valkoinen ja valikoimassa on kolme eri mallia. Säilytyslaatikot sopivat myös piha- ja uima-allasalueen säilytystarpeisiin.



SÄILYTYSLAATIKKO 75050020

Pituus: 660 mm
Leveys: 1 270 mm
Syvyys: 660 mm
665 €



SÄILYTYSLAATIKKO (istuimella) 75050032

Pituus: 711 mm
Leveys: 1 270 mm
Syvyys: 724 mm
704 €



SÄILYTYSLAATIKKO (kulmamalli) 75050030

Pituus: 724 mm
Leveys: 1 397 mm
Syvyys: 787 mm
685 €

PUINEN SÄILYTYS- LAATIKKO 75040000

Pituus: 600 mm
Leveys: 1 400 mm
Syvyys: 500 mm
245 €

TEKNISET TIEDOT

Säänkestävä, lukittava ja tuuletusaukollinen. Kannessa kaasujouset ja pohjassa kumijalat. Valmistettu 4,7 mm paksusta UV-suojatusta gelcoat-pinnoitetusta lasikuidusta.

Laadukas rakenne takaa vuosien huolettoman käytön (kaikki osat ovat säänkestäviä ja ruostumattomia).



Palm Harbor Marina,
West Palm Beach,
Florida, USA.



Turvavarusteet

Satamien turvavaatimukset kasvavat. Niin satamissa kuin yksityislaitureissakin tarvitaan monenlaisia turvavarusteita. Marinetekin turvavarusteivalikoimasta löytyy kaikki tarpeellinen.

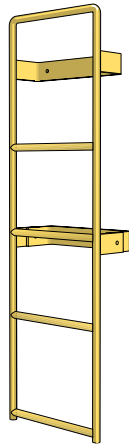

**TURVAPORRAS**

72050010 Puurunkoon, 231 €
72050020 HD-, PE-,
SY-, BR-ponttoneihin, 236 €
Korkeus: 1,46 m
Leveys: 0,43 m
Kuumasinkitty teräs,
keltainen epoksinnoite.

**KÖYSITIKKAAT**

80604042
Pituus: 104 cm
49 €

**PELASTUSRENGAS**

80604006 Sininen/Valkoinen
80604010 Punainen/Valkoinen
Ø 57 x 34 cm, 48 €

**PELASTUSRENKAAN
PIDIKE 80604014**

Ruostumaton teräs, 6,10 €

**HEITTOKÖYSI
80604020**

Paksuus: 6 mm
Pituus: 30 m
Kelluva
16,30 €

**HEITTOLIINA**

80604018 Keltainen
80604019 Oranssi
Paksuus: 6 mm
Pituus: 23 m
UV-suojattu
39,40 €

**HEITTOPAINO**

80604026
14,10 €

**PELASTUSVÄLINEPYLVÄS
71010000**

Pylväs, jalusta, tikkaat (3 m),
haka (4 m), pelastusrengas
ja heittoliina. Lisävarusteena
sammutin ja sammutin-
kotelo.
795 €

**ENSIAPUPAKKAUS
80605012**

114 €

**ENSIAPULAUKKU
80605016**

48 €

**KIINNITYSSARJA
PELASTUSVÄLINE-PYLVÄÄLLE**

73010510 Puuhun, 2,10 €
73010520 Betoniin, 14,50 €

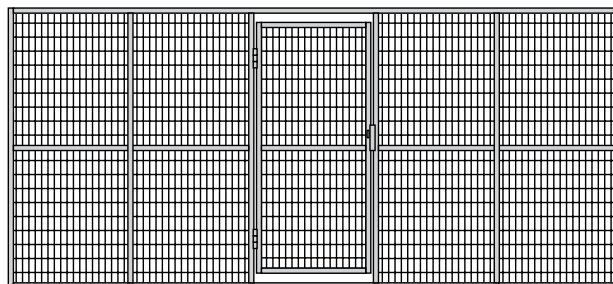
**LAITURIPORTTI**

70360000 3,6 x 2,2 m, 2 100 €
70480000 4,8 x 2,2 m, 2 750 €
Lukko ei sis. hintaan.
Kuumasinkitty teräs.

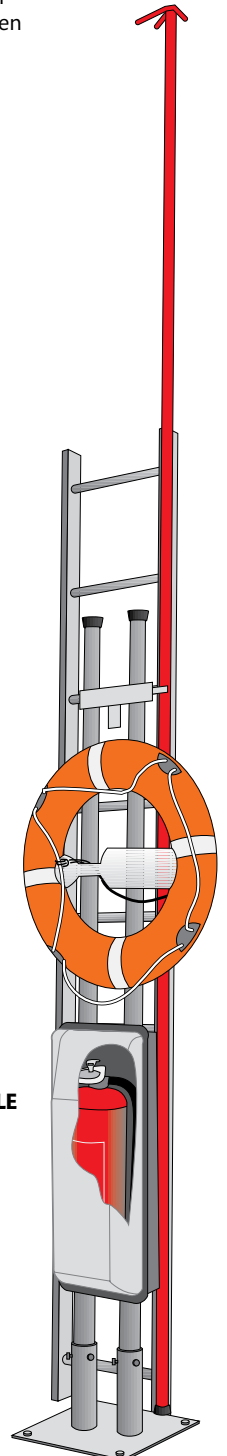

Ponttonit

MUOVIPONTTONIT

Tyhjiömuovattu: M15, M30
Rotaatiovalettu: M31

Kuori polyeteeniä, sisus EPS,
tiheys 20 kg/m³.



**MULTIFLOAT 165 L
12001650**
1 100 x 600 x 300 mm
Paino: 13 kg
Kantavuus: 165 kg
172 €



**MULTIFLOAT 200 L
12002000**
1 500 x 600 x 250 mm
Paino: 16 kg
Kantavuus: 200 kg
192 €



**MULTIFLOAT 365 L
12003650**
1 500 x 600 x 500 mm
Paino: 25 kg
Kantavuus: 365 kg
268 €

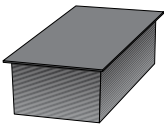

**MUOVIPONTTONI M15
12001500**
1 090 x 620 x 290 mm
Paino: 7 kg
Kantavuus: 150 kg
88 €

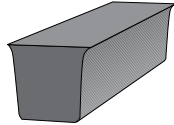

**MUOVIPONTTONI M30
12003000**
1 030 x 620 x 530 mm
Paino: 10 kg
Kantavuus: 260 kg
117 €



**MUOVIPONTTONI M31
MATALA 12003150**
1 120 x 635 x 565 mm
Paino: 18 kg
Kantavuus: 260 kg
187 €

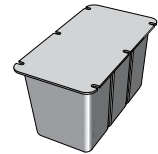

**MUOVIPONTTONI M31
KORKEA 12003100**
1 120 x 635 x 645 mm
Paino: 22 kg
Kantavuus: 300 kg
199 €

MUOVIPUTKIPONTTONIT

Ilmatäytteinen polyeteeniputki.

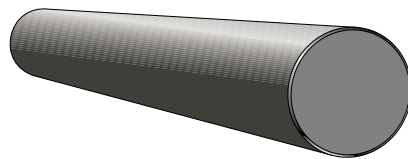

**MUOVIPUTKIPONTTONI
12003318**
4750 x Ø315 mm
Paino: 48 kg
Kantavuus: 315 kg
294 €

**MUOVIPUTKIPONTTONI
12005770**
5770 x Ø400 mm
Paino: 82 kg
Kantavuus: 660 kg
558 €

**MUOVIPUTKIPONTTONI
12006506**
6000 x Ø500 mm
Paino: 140 kg
Kantavuus: 1 030 kg
890 €

**PUTKIPONTTONIN
KIINNITYSPANTA**
92004000 d = 315 mm, 52 €
92004001 d = 400 mm, 56 €
92004002 d = 500 mm, 65 €

BETONIPONTTONIT

Vesitiivis muovikuitubetoni
45-55 N/mm², kuumasinkitty
raudoitus.

Rasitusluokka eurooppalaisen
EN 206-1 standardin mukaisesti.

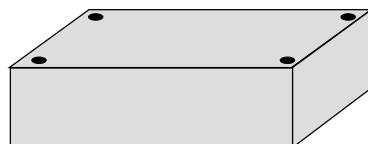

**KIINNITYSKULMA
BETONIPONTTONIIN**
61000100 M120, M140,
Pultti M16, 10,10 €
61000300 M200, M300,
Pultti M20, 17,20 €

**BETONIPONTTONI M120
11012000**
1 200 x 2 000 x 550 mm
Paino: 600 kg
Kantavuus: 720 kg
Tyyppi: Huvilalaiturit
581 €

**BETONIPONTTONI M140
11014000**
1 400 x 2 380 x 700 mm
Paino: 910 kg
Kantavuus: 1 420 kg
Tyyppi: Huvilalaiturit
959 €

**BETONIPONTTONI M200
11020000**
2 000 x 2 380 x 700 mm
Paino: 1 180 kg
Kantavuus: 2 150 kg
Tyyppi: System 200/241
1 249 €

**BETONIPONTTONI M300
11030000**
3 000 x 2 380 x 700 mm
Paino: 1 600 kg
Kantavuus: 3 450 kg
Tyyppi: System 242/300
1 669 €

Lepuuttajat

LEPUUTTAJA G-2

80301010 Sininen
80301011 Valkoinen
 117 x 407 mm
 11,20 €

LEPUUTTAJA G-4

80301018 Sininen
80301019 Valkoinen
 170 x 585 mm
 24,10 €

LEPUUTTAJA G-3

80301014 Sininen
80301015 Valkoinen
 145 x 515 mm
 17,30 €

LEPUUTTAJA G-5

80301022 Sininen
80301023 Valkoinen
 215 x 705 mm
 37,40 €



Törmäyssuojat

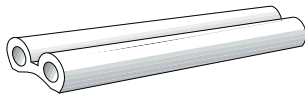

B1-TÖRMÄYSSUOJA

72010000
 44 x 85 x 940 mm
 Väri: Valkoinen
 23,80 €

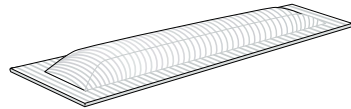

D-TÖRMÄYSSUOJA

72020000
 45 x 115 x 920 mm
 Väri: Valkoinen
 46,50 €

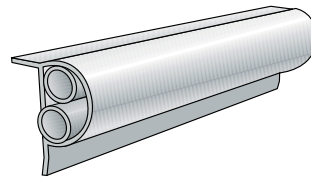

P-TÖRMÄYSSUOJA

72030010
 58 x 2 400 mm
 Väri: Valkoinen
 99,50 €

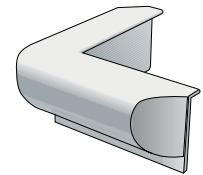

KULMALISTA

72030040 Valkoinen, 21,30 €
72030070 Sininen, 15,20 €
 48 x 78 x 240 x 240 mm



MARINA TÖRMÄYSSUOJA

80301004
 150 x 200 x 650 mm
 Väri: Valkoinen
 61 €



B3-TÖRMÄYSSUOJA

72010020
 45 x 90 x 800 mm
 Väri: Sininen
 59 €



TOP-TÖRMÄYSSUOJA

72020060
 30 x 50 x 2 400 mm
 Väri: Vaalean harmaa
 34,50 €



MEGA-TÖRMÄYSSUOJA

72030120
 150 x 300 x 1 000 mm
 Väri: Sininen
 180 €

P-TÖRMÄYSSUOJAN PÄÄYTULPPA

72030020, 7,10 €

P-TÖRMÄYSSUOJAN JATKOSMUHVI

72030030, 7,10 €

P-TÖRMÄYSSUOJAN LIIMATUUBI

72030050, 6,10 €

PARMA TÖRMÄYSSUOJA

72030210 keskikokoinen, 0,5 m, harmaa, 13,80 €
72030212 keskikokoinen, 0,5 m, musta, 15,40 €
72030220 HD, harmaa, 0,5 m, 19,30 €
72030222 HD, 0,5 m, musta, 19,30 €

VENTTIILISARJA PARMA TÖRMÄYSSUOJAAN

72030202, 6,60 €

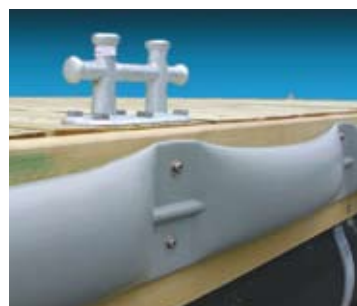

Sähkön- ja vedenjakelu

Tämän päivän veneilijän tarpeet ja vaatimukset sataman palveluilta ovat korkealla. Marinetek tarjoaa laajan valikoiman sähkön- ja vedenjakelupollareita. Laiturin ja vedenalaisen valaistuksen ansiosta satamaan saadaan ripaus ylellisyyttä. Marinetek tekee yhteistyötä monien toimittajien kanssa, esim. Rolec, Plus Marine, Gigieffe ja Seijsener.



Rolec Spinnaker, Anchor
Marinas, Palm Jumeirah, Dubai.



SPINNAKER

Spinnaker on Rolecin innovatiivinen tuote, joka täydentää jokaisen uuden sataman modernilla tyyllillään ja LED -valoillaan.

Korkeus: 800 tai 1 200 mm
Pintamateriaalit: Lasikuitu (monta eri väriä), alumiiniset etupaneelit.
Sovellukset: Sähkö, vesihanat, LED-valo, satamalogot, mittarit, TV- ja puhelinpistokkeet jne.



SEAWAVE

Seawave-pollari on uusiin Rolec -malli. Tyylikäs Seawave sulautuu hyvin yhteen hienimpien jahtien kanssa ja on koko sataman koriste. Korkeus: 850 tai 1 200 mm
Pintamateriaalit: Lasikuitu (monta eri väriä), alumiiniset etupaneelit.
Sovellukset: Sähkö, vesihanat, LED-valo, satamalogot, mittarit, TV- ja puhelinpistokkeet jne.



ROLEC CLASSIC

Maailman suosituin sähkön- ja vedenjakelupollari. Voidaan varustaa erilaisilla varusteilla, pintamateriaaleilla ja väreillä Korkeus: 500, 750 tai 1 000 mm
Pintamateriaalit: Foamex (monta eri väriä), ruostumaton teräs, alumiini, lasikuitu.
Sovellukset: Sähkö, vesihanat, valo, satamalogot, mittarit, TV ja puhelinpistokkeet jne.

ROLEC CLASSIC -VALO

83246000 500 mm, 379 €
83249000 750 mm, 406 €
83101510 500 mm, 1x16A, 558 €
83101520 500 mm, 2x16A 586 €
83101710 750 mm, 1x16A, 589 €
83101720 750 mm, 627 €
Pintamateriaali: Foamex
Väri: valkoinen

ROLEC CLASSIC -LISÄVARUSTEET

83001100 vesihana, letkuteline, letku 15 m, 182 €
83001000 Rolec lisähinta RST-kuorelle 119 €
20000300 Kaapelikouru (muovia) 17,50 €



MARINETEK DELUX -VALAISINPYLVÄS

81127530
Korkeus: 530 mm, 199 €
81127540
Korkeus: 530 mm, 1 x 16 A, 354 €

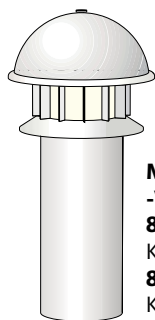

MARINETEK LUX -VALAISINPYLVÄS

81127510
Korkeus: 500 mm, 302 €
81127520
Korkeus: 500 mm, 1 x 16 A
Valkoinen, 452 €



DOWN LIGHT LED -KATTOVALO

80702002 Lämmin valkoinen, 91 €
80702006 Kirkas valkoinen Ø116 mm, 12 V, 88 €
Sisä- ja ulkokäyttöön.



MAASÄHKÖKAAPELIN ADAPTERI

80701002
19 €

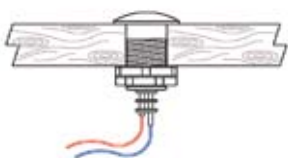

ROLEC DOME-VALOT

Dome-valot ovat yksinkertaisia laitureihin tai muuhun pintaan upotettavia LED-valoja. Ne korostavat sataman kauneutta hämärässä. Useita eri värejä.



COMBI LED -KANSIVALO

Combi- valo on ihanteellinen laitureille, käyntisilloille, kaitteille tai terasseille. Sen LED-valot sekä valaisee, että koristaa vedenpinnan. Useita eri värejä.



ASKELMAVALO

80702010 Valkoinen, 9,50 €
80702014 Sininen, 9,50 €
1 W led 12/24 V, Ø30 mm.



VALONAUHA

Törmäyssuojan alle asennettu LED-valonauha on tehokas ja helppo tapa koristaa satamaa öiseen aikaan. Useita eri värejä.



VEDENALAINEN VALO

Valaisee ponttonien ympärillä olevan veden, käyntisillat tai kaitteet ja luo mahtavan yöllisen tunnelman. Useita eri värejä.



Sammutusvälineet



ROLEC S.O.S PYLVÄS 73115100

Korkeus: 1 150 mm
Väri: Punainen
Valo, pelastusrenkas,
köysi (10 m), sammutin (2 kg),
ensiapupakkaus,
804,60 €.



ROLEC S.O.S SPINNAKER 73115104

Korkeus: 1 150 mm
Väri: Punainen
Valo, pelastusrenkas,
köysi (10 m), sammutin (2 kg),
ensiapupakkaus,
1 230 €.



SAMMUTIN 99010020 2 kg, 72 € 99010060 6 kg, 92 €



PELASTUSVÄLINEYKSIKKÖ 73075100

Korkeus: 760 mm
Väri: Punainen
Kuumasinkitty, teräskoukut
pelastusrenkaalle, läpinäkyvä
sammutinkotelo, pelastusrenkas,
heittoliina 10 m,
462 €.

ROLEC SAMMUTINYKSIKKÖ 73075200

Liikuteltava sammutinyksikkö
käyttää meri- tai järvivettä
ja on tärkeä satamavaruste
jokaisessa nykyaikaisessa
satamassa. Laitteen avulla voi-
daan myös tuottaa biologisesti
hajoavaa sammutusvaahtoa.
Erillisiä putkituksia ei tarvita,
8 045,40 €.





**SAMMUTUSTARVIKETELINE
AQUARIUS 75010902**

Mitat: 392 x 1 180 x 385 mm
(Saatavana eri korkuisina:
980, 1 180, 1 380 mm)
45° 1"1/2 messinkiliitin.
Tila palopostikalustolle ja
sammuttimelle (ei sisälly
hintaan). Telineeseen kuuluu
energiaa säästävä 9 W:n
pienoisloisteputki,
885 €.



**SAMMUTUSTARVIKETELINE
DOMYNA 75010904**

Mitat: 455 x 1 190 x 350 mm
45° 1"1/2 messinkiliitin.
Tila palopostikalustolle
(ei sisälly hintaan).
Telineeseen kuuluu
energiaa säästävä 18 W:n
pienoisloisteputki,
1 259 €.



**SAMMUTINKAAPPI 1
75010906**

Mitat: 370 x 1 000 x 310 mm
max. 6 kg sammuttimelle
(sammutin ei sisälly hintaan).
Kaappiin kuuluu energiaa
säästävä 11 W:n pienoisloiste-
putki, 919 €.



**SAMMUTINKAAPPI 3
75010910**

Mitat: 392 x 700 x 300 mm
Sammutinkaappi
max. 6 kg sammuttimelle
(sammutin ei sisälly hintaan).
Kaappiin kuuluu energiaa
säästävä 9 W:n pienoisloiste-
putki, 590 €.

TEKNISET TIEDOT

Kotelorakenteet on valmistettu lämpöä
kestävästä polyesteristä ja ne on vahvistettu
lasikuidulla. Runkorakenteet on valmistettu
ruostumattomasta teräksestä.

**SAMMUTINKAAPPI 2
75010908**

Mitat: 392 x 900 x 300 mm
Sammutinkaappi
max. 12 kg sammuttimelle
(sammutin ei sisälly hintaan).
Kaappiin kuuluu energiaa
säästävä 9 W:n pienoisloiste-
putki, 486 €.





Jettilaituri

Voidaan kiinnittää erilaisiin laitureihin. Peräluiskan muoto ja ohjainrullat tekevät ylösajosta helpon.

Pehmustettu keulaosa (vaihdettavissa).
Kulku molemmin puolin (liukuesteet).

EPS-sisuksen ansiosta jettilaituri on uppoamaton.



JETILAITURI

33300100

Sisältää kiinnitysosat.
1 210 x 3 950 x 610 mm
Paino: 113 kg
Kantavuus: 725 kg
2 670 €



Kumiveneet

Marinetekin kumiveneet on valmistettu korkealaatuisiksi, mukaviksi käyttää ja turvalliseksi. Veneet on suunniteltu vapaa-ajan käyttöön ja niitä voi myös käyttää esim. apuveneinä. Kaikki veneet ovat tehty VALMEX PWC-materiaalista (1000 gr/m², 1100 dtex), joka hylkii liuottimia, UV-säteilyä sekä kestää lämpötilaa -30 ja +60 asteiden välillä. Kansi, istuimet sekä perälauta on tehty säänkestävästä vanerista.



TEKNISET TIEDOT	SILVER (S)		GAINER			ADAMANT 360
	A-290S(M)	A-315S(M)	A-340G	A-370G	A-410G	A-360
Tuotenumero	80902900	80903150	80903400	80903700	80904100	80903600
Pituus (kok.(sisäpuoli), cm)	290/205	315/225	340/236	370/265	410/302	360/290
Leveys (kok.(sisäpuoli), cm)	152/68	152/68	167/75	177/85	183/91	170/120
Putken halkaisija, cm	40	40	44	44	44	40
Kammioiden lukumäärä	3+1	3+1	3+1	3+1	3+1	3
Suurin sallittu kapasiteetti, kg	400	450	550	620	850	600
Matkustajakapasiteetti, kg	2-3	3	4	4-5	5-6	4
Moottorin maksimiteho, h.p.	10	15	20	25	30	30
Veneen paino, kg	49 (45)	54 (49,5)	60	65	73	70
Pohjan rakenne	Jäykkä irroitettava pohja		Jäykkä irroitettava pohja			Jäykkä pohja (RIB)
Hinta	965 €	999 €	1 135 €	1 188 €	1 276 €	1 516 €

Kelluvat rakenteet

Satamarakentamisen lisäksi Marinetekin tuotevalikoimaan kuuluu myös kelluvia taloja, saunoja, uimaloita, venevajoja sekä toimisto- ja huoltorakennuksia. Kaikki kelluvat rakenteet suunnittelee ja räätälöi asiakkaan tarpeiden mukaisiksi Marinetek Group-yhtiö Marina Housing.





2.



3.



4.



5.



6.



1. VILLA HELMI Tämä yksilöllinen kaksikerroksinen huvila on kooltaan 90 m². Villa Helmissä on kaksi makuuhuonetta, sauna, neljä terassia ja elegantti sisustus. Rakennuksessa on ilmalämpöpumppulämmitysjärjestelmä, integroitu jäteveden keräyssäiliö, sekä viemärijärjestelmä joka on yhteydessä kaupungin vedenpuhdistukseen.

2. REPOSAAREN KELLUVA KYLÄ
Reposaaren kelluva kylä on suunniteltu perinteiseen suomalaisen saaristolaisyliin modernein yksityiskohdin. Taloja on kahta eri kokoa.

3. BUNGALOW
Bungalow on ympäri vuoden asuttava talo. Sen kaksi makuupaikkaa, kylpyhuone, keittiö sekä olohuone muodostavat kompaktin mutta toimivan kokonaisuuden. Ympäröivät terassit tuovat lisätilaa ja mahdollistavat ulkonaolon.

4. VENEVAJA
Venevajoja on eri kokoisia ja -muotoisia - yhdelle tai useammalle veneelle. Vajat ovat ulkoasultaan perinteisiä, mutta niiden rakenteet ovat moderneja.

5. WATER WILLA
Water Villa on osa luksuskonseptia ja ekologista kylää, joka suunniteltiin Dubaihin. Se edustaa yksilöllistä talonrakennusta erityisesti lämpimissä maissa. Talossa on 270 m² kahdessa tasossa.

6. KELLUVA ESIINTYMISLAVA
Tämä liikuteltava kelluva konserttilava esiintyville artisteille rakennettiin Dubain Festival Cityyn. Sen muoto ja materiaalit muistuttavat perinteistä purjevenettä. Lavalla on kaksi tasoa, kumpikin kooltaan noin 90 m².

Uimalat

Kelluvat uimalat tulevat yhä suosituimmiksi modernissa kaupunkiympäristössä. Ne ovat erittäin ympäristöystävällisiä sekä edullisia tarjoten suojaisen paikan perheille viettää vapaa-aikaansa. Marinetek tarjoaa räätälöityjä ratkaisuja sisältäen huoltorakennukset, kahvilat, hyppytornit ja jopa makean veden puhdistus- ja käsittelyjärjestelmän sekä veden lämmitysjärjestelmän. Näiden uimaloiden koko vaihtelee pienistä altaista valtaviin kokonaisratkaisuihin, joihin mahtuu 10 000 kävijää päivässä.





2.



3.



4.



1. Maailman suurin kelluva uimala Kööpenhaminassa. Uimalaan sisältyy neljä allasosastoa, hyppytori, 50 m pitkä uimarata sekä hengenpelastajan torni. Kaikki on räätälöity ja rakennettu Marinetekin betoniponttoneille.
2. Uimala Oslolla. Kiipeilyseinä ja 5 m korkea hyppytori.
3. Niben uimala Tanskassa.
4. Ålborgin uimala on maailman nykyaikaisin ja se avataan Tanskassa kesäkuussa 2011.
5. Pienikokoinen uima-allas ja kahvila. Uima-altaan voi siirtää tarvittaessa toiseen paikkaan.



5.

Kelluvat polttoaineenjakoasemat

Tyyppihväksytty Pildne-polttoaineenjakoasema on ympäristöstävällinen sekä helppo asentaa paikkaan kuin paikkaan.



Polttoaineen jakeluponttonit ja kelluvat polttoaineasemat



PILDNE tarjoaa yksinkertaisen ja kätevän ratkaisun veneiden sekä muiden pienten vesikulkuneuvojen omistajille. Veneiden tankkaus satamassa on helppoa sekä ympäristön kannalta turvallista.

PILDNE tuotteet on suunniteltu niin, että kansikorkeus on verrattain matala. Se takaa helpon tankkauksen sekä pienemmille että isommille veneille ja minimoi polttoaineen joutumisen veteen.

BP - MAKEA VESI 13051202

Malli: Pildne 001/30D
Koko: 12 m x 5 m
Paino tyhjänä: 25 t
Tankki: 30 m³/ max. kolmelle polttoaineelle.
Kysy hinta.

BP - MERIVESI 13051602

Malli: Pildne 02-40
Koko: 16 m x 5 m
Paino tyhjänä: 45 t
Tankki: 40 m³/ max. kolmelle polttoaineelle.
Kysy hinta.

KELLUVA POLTTOAINEASEMA 13051604

Malli: Pildne FFP01
Koko: 13 m x 5 m
Paino tyhjänä: 35 t
Kelluva polttoaineenjakuasema ilman tankkia voidaan yhdistää mihin tahansa maallaolevaan polttoainesäiliöön.
Kysy hinta.



Pildnen polttoaineenjakuasemat ja kelluvat polttoaineenjakuasemat ovat Lloyd's Shipping Registerin valvomia tuotteita. Ne on luokiteltu luokkaan + AT IWW.

Työlautta

PILDNE- WB01 TYÖLAUTTA 13051800

PILDNE-WB01 työlautta on kehitetty vaatavien laiturij- ja muiden vesirakennukseen liittyvien asennusten tekoon.

Kaksiponttoninen rakenne voidaan purkaa osiksi, joten se on helppo kuljettaa.

Työlautta on suunniteltu ja rakennettu Lloyd's Register of Shippingin valvonnassa.

TEKNISET TIEDOT

Pituus: 8,0 m
Leveys: 3,7 m
Korkeus: 0,8 m
Syväys tyhjänä: 0,12 m
Kantavuus: 10,0 t
Kysy hinta.

Toiminta:

- ankkureiden asennus ja nosto 10 000 kg asti.
- Tavarankuljetuskapasiteetti 4,5 m³
- Jätevesitankkien asennus ja tyhjennys.
- Öljyntorjunta

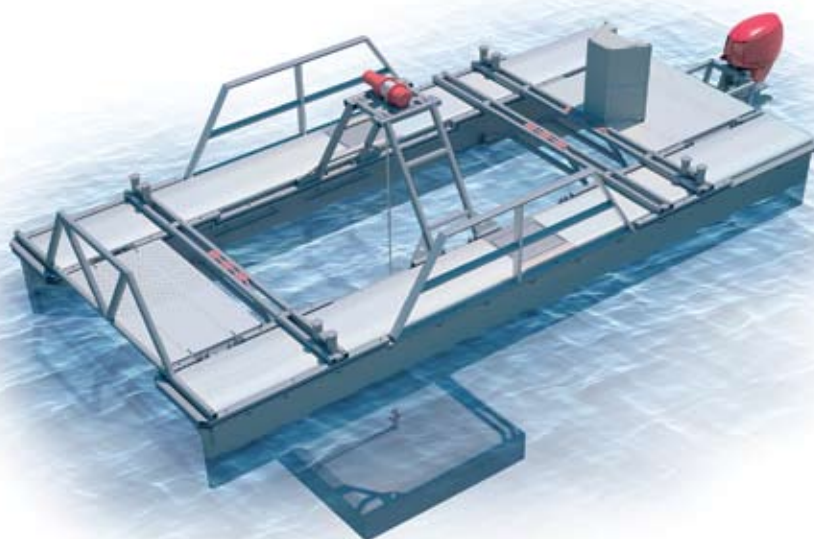

Jätteenkäsittely

Uusi ympäristölainsäädäntö kieltää pilssi- ja jäteveden jäteveden laskemisen mereen. Tavallisten septi- ja imutyhjennyspumppujen lisäksi Marinetek valmistaa kelluvia tyhjennysasemia joissa on sisäänrakennetut jätteenkeräyssäiliöt.



Kelluvat tyhjennysasemat

Kelluva Tyhjennysasema on kätevä tapa laajentaa sataman palveluja varsinaisia venepaikkoja viemättä. Se on toiminnallisesti täydellinen kokonaisuus, joka voidaan asentaa myös kauemmaksi satamasta.

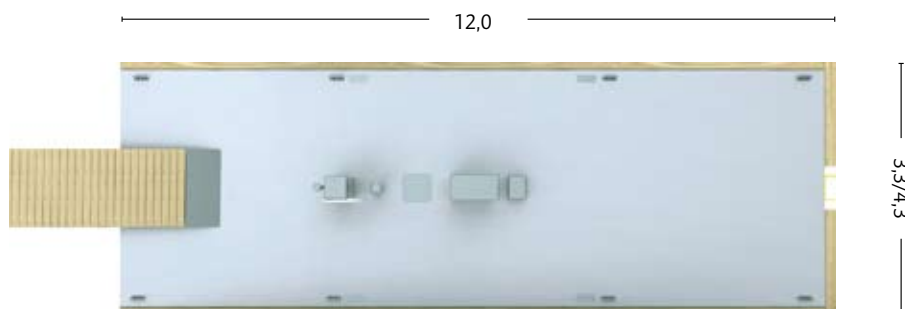

KELLUVA TYHJENNYSASEMA

13033120 M3312HDS ponttonilla, 30 300 €

13043120 M4312HDS ponttonilla, 32 350 €

Sisältää: sisäänrakennettu keräilyssäiliö, puukäyntisilta, Heavy Duty -pollarit (2,5 tn), turvaportaat ja pelastusvälinepylväs. Pilssivesitankki lisävarusteena. Tyhjennys joko tankkiautolla tai kelluvalla tyhjennysveneellä.

TYHJENNYSASEMA	M3312HDS	M4312HDS
Pituus (m)	12,0	12,0
Leveys törmäyssuojien kanssa (m)	3,3	4,3
Betonin leveys (m)	3,0	4,0
Paino (t)	12,3	16,4
Kansikorkeus (m)	0,50	0,50

Imutyhjennysjärjestelmät

Marinetek edustaa alan parhaita septi- ja pilssiveden tyhjennyslaitteita. Laitteet vastaavat satamien vaatimuksia ja ne ovat luotettavia ja helppokäyttöisiä.

Ne voidaan yhdistää joko kunnalliseen viemäriverkostoon tai erilliseen keräily-säiliöön.



ROLEC SEPTI -IMUASEMA 83601000

Septipumppu
M60K-pumppu, jossa moottorin ylikuumentussuoja, imuletku 10 m.
6 150 €



SANI SAILOR X200 86550500

Kapasiteetti: 95 l/min
Kiinteät kappaleet: max 19 mm
Tyhjiö: 1,0 bar
Paine: 130 PSI
Vertikaalinen työntö: 45 m
Nostokorkeus: 9 m
Teho: 1,5 HP
Mitat: 0,9 x 0,6 x 0,4 m
Paino: 90 kg
11 483 €



SANI SAILOR X400 86550510

Kapasiteetti: 95-150 l/min
Kiinteät kappaleet: max 19 mm
Tyhjiö: 1,0 bar
Paine: 175 PSI
Vertikaalinen työntö: 100 m
Nostokorkeus: 9 m
Teho: 5 HP
Mitat: 0,9 x 0,6 x 1,2 m
Paino: 200 kg
14 245 €



MARINETEK SEPTI -IMUASEMA, TYYPPI 1 86550100

Septipumppu
Letkupumppu, jossa moottorin ylikuumentussuoja, imuletku 10 m.
9 400 €

MARINETEK SEPTI -IMUASEMA, TYYPPI 2 86550200

Septi- ja pilssipumppu
Kaksi letkupumppua, joissa moottorin ylikuumentussuoja, 2 x 10 m imuletkua.
15 520 €

Kelluva syväkeräysasema

Molok-ponttonissa on Marinetek -raskasponttoni sekä siihen integroitu Molok-syväkeräysjärjestelmä. Se on ympäristöystävällinen ja kestävä ratkaisu moniin paikkoihin.



**KELLUVA
SYVÄKERÄYSASEMA
13033124**
Kysy hinta

MOLOK®

Muut tarvikkeet





PALOMIEHENHAKA AISI 316
80306007 8 x 80 mm, 12 €
80306011 10 x 100 mm, 15,40 €
80306026 11 x 120 mm, 19,30 €



PALOMIEHENHAKA AISI 316
80306002 6 x 60 mm, 3,40 €
80306006 8 x 80 mm, 4,40 €
80306010 10 x 100 mm, 5,80 €
80306014 12 x 122 mm, 8,70 €
80306018 14 x 144 mm, 13,80 €
80306022 16 x 165 mm, 20,80 €



KOUKKU
80603002 Kromi,
 35 x 25 mm, 6,30 €
80603004 Messinki,
 35 x 25 mm, 6,90 €



KUMIJOUSTIN
80305008 8-13 mm
 köydelle, 23,20 €
80305014 14-16 mm
 köydelle, 28,20 €
80305018 18-20 mm
 köydelle, 42,50 €
80305022 22-24 mm
 köydelle, 52,50 €

HEMPEX KAIDEKÖYSI
99002400
 24 mm, 7,40 €



ANKKUROINTIKÖYSI
MONTE CARLO
80302110 10 mm, 1,60 €
80302112 12 mm, 2,20 €
80302114 14 mm, 2,90 €
80302116 16 mm, 3,70 €
80302118 18 mm, 4,90 €
 Valkoinen/Kulta



D-ICER JÄÄNESTÄJÄ
78020020
 Nostaa lämpimän
 pohjaveden pintaan ja
 estää sillä tavalla pinnan
 jäätyksen. Moottorin
 teho: 0,75 hv/5A 230 V,
 ylikuumenemissuoja.
 822,20 €



PERÄMOOTTORITELINE
80606012
 Max. 35 kg,
 149,50 €



TRAILERIVINSSI
80606002
 6 m hihnalla + koukku
 65,70 €



ANKKURIKÖYSI RIO
80302010 10 mm, 1,90 €
80302012 12 mm, 2,80 €
80302014 14 mm, 3,70 €
80302016 16 mm, 4,70 €
 Musta/ Valkoinen

SW VOIMALAT
 Ihanteellinen aurinko- ja tuu-
 livoimalaratkaisu vapaaajan-
 asunnoille ja laitureille.

PAKETTI 1, 200 W
78020010
 Sisältää aurinkopaneelin,
 akuston, elektroniikan,
 langattoman kaukosäätimen/
 ajastimen ja tarvittavat
 kaapelit.
 2 100 €

TUULIGENERAATTORI
78020002, 795 €



SÄÄASEMA
78040010
 Mittaa lämpötilan, tuu-
 len nopeuden ja suun-
 nan sekä sademäärän.
 Tieto kerätään asemalle
 ja sen voi lähettää eteen-
 päin matkapuhelinverkon
 ylitse datapalvelimelle
 jatkokäsittelyä varten.
 9 000 €

PAKETTI 2, 300 W
78020011
 Sisältää aurinkopaneelin, akus-
 ton, elektroniikan, langattoman
 kaukosäätimen/ajastimen,
 vaihtovirtamuuntimen, aggre-
 gaattiliitännän ja tarvittavat
 kaapelit. Molemmat paketit
 on varustettu auringon mu-
 kaan kääntyvällä telineellä.
 3 990 €

Molemmat paketit on varus-
 tettu aurinkoa seuraavalla
 telineellä.



ANKKURIKÖYSI
RAPALLO
80302206 6 mm, 0,50 €
80302208 8 mm, 0,90 €
80302210 10 mm, 1,30 €
80302212 12 mm, 1,90 €
80302214 14 mm, 2,60 €
80302216 16 mm, 3,40 €
80302218 18mm, 4,20 €
 Valkoinen



**MARINETEK-PARKA-TAKKI**
80605340

Three-in-one -parka
Irritettava fleece-vuori
Sisätakki Polar fleece 390 g/m²
Väri: Tummansininen
Koot S - 4XL
165 €

**CREW-TAKKI**
80605320

Micro-fleece vuori
100 % Nylon
Väri: Tummansininen/Graniitti
Koot: S- XXXL
99 €

**MARINETEK-T-PAITA**

80605214 Valkoinen, L
80605215 Valkoinen, XL
15 €



MARINETEK
-LIPPALAKKI
80605220
16 €



PELASTUSLIIVI
80605016
Marinetek-logolla
Väri: Sininen
112 €



MARINETEK
-PAINETTYVÄ
PELASTUSLIIVI
80605012
Auto/manuaali -käyttö
112 €



MARINETEK
-TURVALIIVI
80605014
34 €



MARINETEK-PIKEEPPAITA
80605210 Sininen, L
80605211 Sininen, XL
26 €

**MARINETEK-KUIVAPUKU**
80605360

100 % vedenkestävä, vedenpitävä
vetoketju housujen alaosassa.
Neopreenihuppu ja kinnasosa + tasku.
Sisäänommellut saappaat (kts. kokokartta).
Materiaali: Gore-tex Gotland 25.000 mm
Väri: Tummansininen.
1 650 €

MARINETEK-KUIVAPUKU

Väri:	Navy				
Koko:	S	M	L	XL	XXL
Pituus:	152-164	164-170	170-182	182-194	194-200
Saappaat:	40	42	44	46	48

**SUOMENLIPPU**

42100180 700 x 1 140 mm, 34,40 €
42100181 1 000 x 1 630 mm, 36,40 €
Muita lippuja myös saatavana.

LIPPUTANKO

42100141 5 m, 209,10 €
42100142 6 m, 225,30 €

LIPPULIINA 5 mm
80602005

Pituus: 25 m, 0,40 €

**VENETYNYN**

80601012 Tummansininen
80601014 Sininen
80601016 Oranssinpunainen
80601018 Luonnonvalkoinen
36 x 46 x 8 cm, puuvillaa
20,10 €

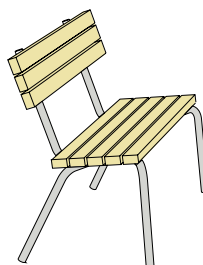
**LAITURIPENKKI**
75012000

Leveys: 1,2 m, 178 €

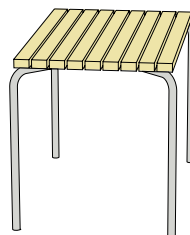
**LAITURIPÖYTÄ**
75031200

197 €

**RANTATUOLI**
80601002

74,80 €

**KANSIPÖYTÄ**
80601004

88 x 60 cm, 149,50 €

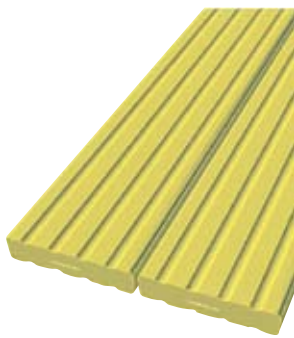
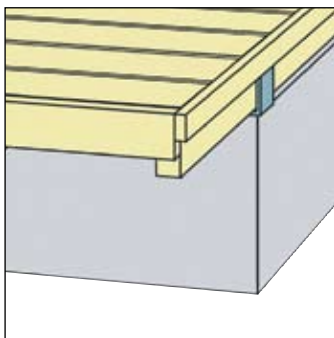

**AUTOMAATTINEN
PILSSIPUMPPU**
86550090
69 €

REUNAPUU

95289510 28 x 95 mm, 3,20 €
95349510 34 x 95 mm, 3,60 €

UIMAPORTAAN ASKELMA

92000410 Alumiiniaskelmat, 15,60 €
92000430 Kovapuuaskelmat, 11,40 €

4-5 m KÄYNTISILLAN

TERÄSJÄYKISTE

21000500

Kuumasinkitty
130 €

KANSILAUTA

95281100 28 x 120 x 1 100 mm, 4,10 €
95281200 28 x 120 x 1 200 mm, 5,10 €
95281800 28 x 120 x 1 800 mm, 7,10 €
95282000 28 x 120 x 2 000 mm, 8,10 €
95282400 28 x 120 x 2 400 mm, 10,10 €
95283000 28 x 120 x 3 000 mm, 12,10 €
95342400 34 x 120 x 2 400 mm, 14,20 €
95343000 34 x 120 x 3 000 mm, 17,20 €
Paineekyllästetty mänty



**OWATROL DECK
SEALER 10 L**
80801010
181 €



RIIPPULUKKO
80606022
82 €

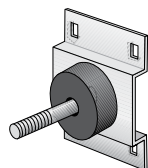

KOTELONIVEL

62064000

Kiinnitys: no. 4 M12
Pohja: 160 x 150 mm
Kuumasinkitty
9,10 €

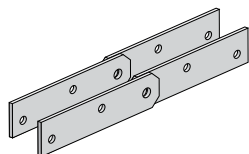

NIVELTERÄS

62062000 6 x 60 mm, suora 5,10 €
62063000 6 x 60 mm, taivutettu, 6,10 €
62081000 8 x 80 mm, suora, 10,10 €
62082000 8 x 80 mm, taivutettu, 14,20 €
Kuumasinkitty

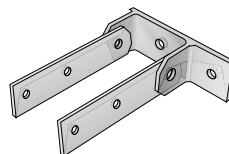

T-NIVELTERÄS

62083000 8 x 80 mm, 19,20 €
62083030 10 x 80 mm, 22,30 €

T-NIVELTERÄS (pulteilla)

62083200 8 x 80 mm,
puurunkoon 75 mm, 29,30 €
62083300 8 x 80 mm,
puurunkoon 150 mm, 30,30 €
62083400 8 x 80 mm,
betoniin, 56,60 €
62083500 10 x 80 mm,
betoniin, 86,90 €
Kuumasinkitty



PUOMIPANTA

80203022

Ruostumaton teräs
8,80 €

KUMI

93501000 100 x 50 mm, 7,10 €
93251000 100 x 25 mm, 5,10 €
93101000 100 x 10 mm, 2,20 €
93250800 80 x 25 mm, 3,10 €

ANKKUROINTILENKKI 25 mm

96107000
700-2 000 kg
Kuumasinkitty
27,50 €

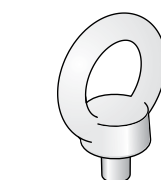

NOSTOSILMUKKARUUVI

91001600 M16, 5,10 €
91002000 M20, 6,10 €
Kuumasinkitty



KAIDEPYLVÄÄN JALKA

80203012
75 x 80 mm, Ø1"
Ruostumaton teräs
9,80 €

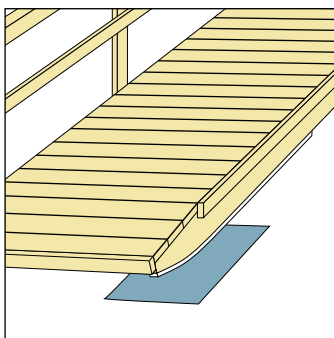

KULUTUSMUOVILEVY

93475010

750 x 1 000 mm
Muovi
49,50 €

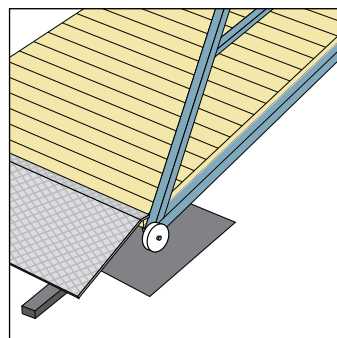

LIUKURULLA

93161450

Ø150 x 40 mm
Muovi
9,10 €

Rantarakentamisen täyden palvelun tavaratalo

*Marinetek on rantarakentamisen
täyden palvelun tavaratalo.*

*Voimme toimittaa venesatama-
kokonaisuuksia "avaimet-käteen"
periaatteella, tarjota ylimääräisiä
tarvikkeita jo olemassa olevaan
venesatamaan ja jopa avustaa
sinua sen toiminnassa.*



VENESATAMAMANUAALI

AVAIMET KÄTEEN -PERIAATE

Marinetek on rakentanut yli 2000 venesatamaa yli 35 maahan. Olemme erikoistuneet toimittamaan kokonaisuuksia "avaimet-käteen" periaatteella, jolloin kokemus ja asiantuntemus nousevat tärkeään rooliin. Osaamisemme mahdollistaa valitsemaan vain parhaat tuotteet ja suunnittelemaan venesatamia täyttääksemme asiakkaidemme tarpeet ja odotukset. Otamme huomioon myös luonnon asettamat ehdot ja olosuhteet.

TARVIKKEET

Voimme toimittaa laajimman valikoiman tuotteita tämän tuoteluettelon mukaisesti. Onko sitten kyseessä uuden venesataman rakentaminen vai jo olemassa olevan sataman kunnostustyö, voimme tarjota tarvittavat erikoistarvikkeet. Nämä tarkoin valikoidut tuotevalikoima koostuu tuotteista, joista meillä on vuosien kokemus. Mukana on myös paljon uusia tuotteita.

VENESATAMA- MANUAALI

Voimme myös tarjota apuamme venesatamatoiminnan harjoittamisessa. Venesatamamanuaali, jonka on kirjoittanut satamaguru Simon Arrol, antaa sinulle tarkat ohjeet ja kaiken tarvittavan tiedot mitä tulee tietää maailmanluokan venesatamatoiminnasta. Manuaali auttaa myös täyttämään niin pienveneiden kuin jahtien omistajien tarpeet. Manuaalia voi kysyä suoraan Marinetekista.



Jatkuvasta tuotekehityksestä johtuen Marinetek pidättää oikeuden rakennemuutoksiin.

Esitekuviin laitureissa on lisä- ja erikoisvarusteita. Kaikki Marinetek -tuotteet, tuotemerkit ja yrityksen liiketunnukset on suojattu kopiointia vastaan (© Marinetek). Marinetek toimii ISO 9001 ja ISO 14001 laatu- ja ympäristöjärjestelmien mukaisesti. Lisäksi sillä on useita tyyppihyväksyntöjä ponttoneille ja tarvikkeille monissa eri maissa.



Kuinka tilata



Vuoden 2010 Marinetek Referessi, Cesme Marina, Turkki.

1) Mene osoitteeseen www.marinetek.net

Löydät kaikki tuotteet sivustolta. Voit valita sieltä tarvitsemasi tuotteet ja pyytää tarjousta. Tiedustelusi toimitetaan lähimmälle Marinetek jälleenmyyjälle joka palaa asiaan pikimmiten.

2) Ole yhteydessä lähimpään Marinetek jälleenmyyjään.

Kaikki yhteystiedot ovat nähtävillä [www](http://www.marinetek.net)-sivuilla. Marinetekin yleiset tilaus- ja toimitusehdot löytyvät myös [www](http://www.marinetek.net)-sivuilta.

JÄLLEENMYYJÄ- VERKOSTO

Jälleenmyyjäverkostomme kautta toimimme 45 maassa. Tämä venesatamalan erikoisjoukko palvelee Sinua mielellään ja tarjoaa kaikkia tämän tuoteluettelon tuotteita. Heidän yhteystietonsa löytyvät [www](http://www.marinetek.net)-sivuiltamme.

WWW-SIVUT

WWW-sivuiltamme löydät tuoreimmat uutiset sekä tietoa Marinetekistä ja palveluistamme. Sivusto tarjoaa yksityiskohtaista tietoa tuotteista ja palveluista sekä kaikista tarvikkeista. WWW-sivujen kautta voit lähettää tarjouspyynnön sekä ladata tuoteluetteloita ja teknisiä esitteitä. Marinetek on nyt myös Facebookissa (www.facebook.com/marinetek) ja Youtubessa – liity faniksi!

MARINETEK ESITEPERHE



**MARINAS, PONTOONS,
FLOATING SOLUTIONS**
ENG, FIN

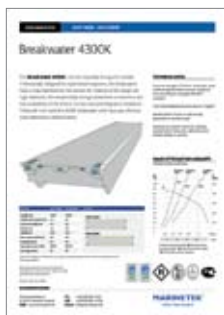

TEKNISET ESITTEET
ENG, FIN



**NEW PORT
VENESATAMAT**
FIN



MARINA HOUSING
ENG

MARINETEK WWW-SIVUT



WWW.MARINETEK.NET